

LUNALED 6s / LUNALED 9s

DE	Gebrauchsanleitung
GB	Operating instructions
FR	Notice d'emploi
NL	Gebruiksaanwijzing
ES	Instrucciones de uso
PT	Instruções de uso
IT	Istruzioni d'uso
DK	Brugsanvisning
NO	Bruksanvisning
SE	Bruksanvisning
FI	Käyttöohje
HU	Használati útmutató
PL	Instrukcja użytkowania
CZ	Návod k použití
SK	Návod na použitie
SI	Navodila za uporabo
HR	Uputa o upotrebi
RO	Instrucţiuni de folosinţă
BG	Упътване за употреба
UA	Посібник з експлуатації
RU	Руководство по эксплуатации
CN	使用说明书

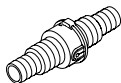

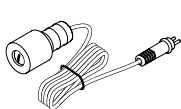

(A)

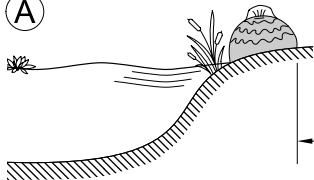

≥ 2 m

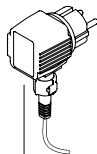

(B)

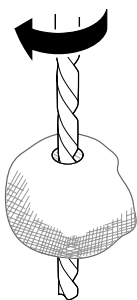

	Ø	ℓ
Lunaled 6s	32 mm	
Lunaled 9s	50 mm	

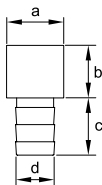

	Lunaled 6s	Lunaled 9s
a	30 mm	48 mm
b	28 mm	32 mm
c	30 mm	30 mm
d	3/4"	1"

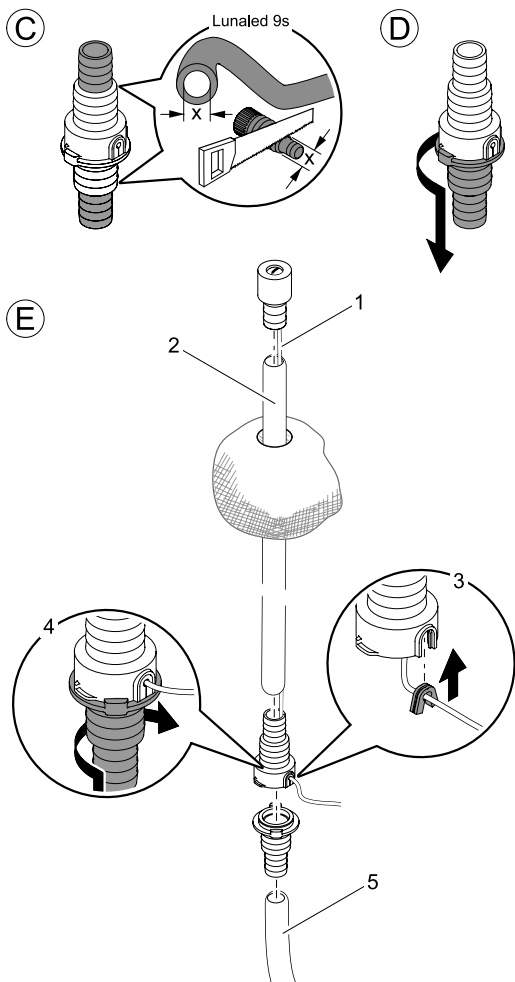

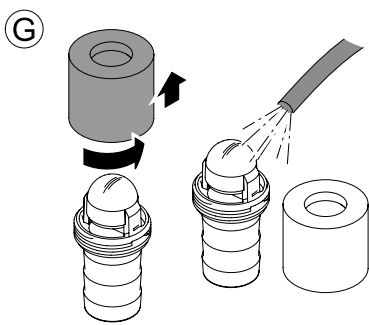
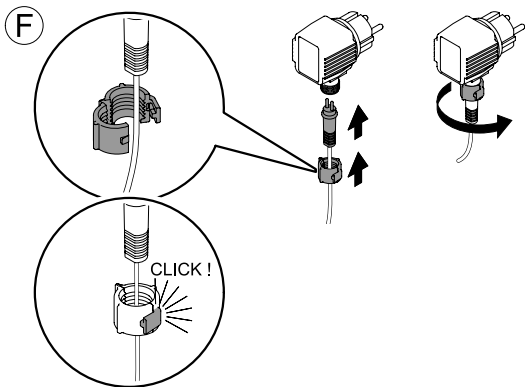

Original Gebrauchsanleitung

Hinweise zu dieser Gebrauchsanleitung



Bitte lesen und beachten Sie diese Gebrauchsanleitung. Sie gehört zum Gerät und muss damit weitergegeben werden.

Bestimmungsgemäße Verwendung

Die Baureihe Lunaled, im weiteren Gerät genannt, dient ausschließlich zur Beleuchtung von Quellsteinen.

Sicherheitshinweise

Dieses Gerät kann von Kindern ab 8 Jahren und darüber sowie von Personen mit verringerten physischen, sensorischen oder mentalen Fähigkeiten oder Mangel an Erfahrung und Wissen benutzt werden, wenn sie beaufsichtigt oder bezüglich des sicheren Gebrauchs des Gerätes unterwiesen wurden und die daraus resultierenden Gefahren verstehen. Kinder dürfen nicht mit dem Gerät spielen. Reinigung und Benutzerwartung dürfen nicht von Kindern ohne Beaufsichtigung durchgeführt werden.

Die Kombination von Wasser und Elektrizität kann bei nicht vorschriftsmäßigem Anschluss oder unsachgemäßer Handhabung zu ernsthafter Gefahr für Leib und Leben führen.

Achtung! Gefahr elektrischer Stromschläge. Auf eine trockene Umgebung der Kabelanschlussstellen achten.

Der im Lieferumfang enthaltene Trafo und die Steckverbindungen der Stromleitungen sind nicht wasserdicht, sondern lediglich regen- und spritzwassergeschützt. Sie dürfen nicht innerhalb des Wassers verlegt bzw. montiert werden. Sichern Sie die Steckerverbindung gegen Feuchtigkeit. Der Sicherheitstransformator muss einen Mindestabstand von 2 m zum Teichrand haben. Verlegen Sie die Anschlussleitung geschützt, so dass Beschädigungen ausgeschlossen sind. Verwenden Sie nur Kabel, die für den Außeneinsatz zugelassen sind. Netzanschlussleitungen dürfen keinen geringeren Querschnitt haben als Gummischlauchleitungen mit dem Kurzzeichen H05RN-F. Verlängerungsleitungen

müssen der DIN VDE 0620 genügen. Leitungen nur im abgewickelten Zustand verwenden. Elektrische Installationen an Gartenteichen und Schwimmbecken müssen den nationalen und internationalen Errichterbestimmungen entsprechen. Vergleichen Sie die elektrischen Daten des Versorgungsnetzes mit denen des Typenschildes.

Bei defektem Kabel oder Gehäuse darf das Gerät nicht betrieben werden! Netzstecker ziehen! Tragen bzw. ziehen Sie das Gerät nicht an der Anschlussleitung. Betreiben Sie das Gerät ausschließlich mit dem zugehörigen Sicherheitstransformator aus dem Lieferumfang. Öffnen Sie niemals das Gehäuse des Gerätes oder dessen zugehörige Teile, wenn nicht ausdrücklich in der Gebrauchsanweisung darauf hingewiesen wird. Ziehen Sie immer den Netzstecker aller im Wasser befindlichen Geräte und von diesem Gerät, bevor Sie Arbeiten am Gerät durchführen! Bei Fragen und Problemen wenden Sie sich zu Ihrer eigenen Sicherheit an einen Elektrofachmann!

Installation



Achtung! Empfindliche elektrische Bauteile.

Mögliche Folge: Das Gerät wird zerstört.

Schutzmaßnahme: Gerät nicht an eine dimmbare Stromversorgung anschließen.

Wichtig: Sicherheitsabstand zwischen Transformator und Wasser einhalten (A).

- Quellstein durchbohren (B).
- Nur Lunaled 9: Durchmesser des Schlauchverbinders anpassen (C).
- Schlauchverbinder aufdrehen (D).
- Anschlussleitung (1) durch den Schlauch (2) bis zum Kabelaustritt im Schlauchverbinder führen (E) und Schlauch (2) anschließen.
- Leuchtring von oben in das Bohrloch des Quellsteins stecken (E).
- Dichtung einsetzen (3) und Schlauchverbinder zudrehen (4).
- Schlauch (5) an Schlauchverbinder und Pumpe anschließen.
- Am Transformator die Anschlussleitung mit der Überwurfmutter sichern (F).

Inbetriebnahme

Einschalten: Pumpe einschalten. Transformator in die Steckdose stecken.

Ausschalten: Pumpe ausschalten. Transformator aus der Steckdose ziehen.

Sprudelstärke regulieren: Edelstahlkappe des Leuchtrings drehen (H) oder angeschlossene Pumpe regulieren.

Störungsbeseitigung

Störung	Ursache	Abhilfe
Lunaled leuchtet nicht	Netzanschluss nicht hergestellt	Netzanschluss kontrollieren
	Transformator überhitzt	Transformator abkühlen lassen
	Transformator defekt	Transformator ersetzen
	Leuchtring defekt	Lunaled ersetzen
Leuchtleistung lässt nach	Leuchtring verschmutzt	Leuchtring reinigen (G)
Wasserbild ungleichmäßig	Fremdkörper in Lunaled	Leuchtring reinigen (G)
	Pumpe verschmutzt	Pumpe reinigen

Lagern/Überwintern

Steht das Gerät trocken, kann es bei Frost installiert bleiben.

Entsorgung



Dieses Gerät darf nicht als Hausmüll entsorgt werden! Nutzen Sie bitte das dafür vorgesehene Rücknahmesystem. Machen Sie das Gerät vorher durch Abschneiden der Kabel unbrauchbar.

Translation of the original Operating Instructions

Information about these operating instructions



Please read and adhere to the contents of these operating instructions. They belong with the unit and must be passed on together with the unit.

Intended use

The Lunaled series, in the following termed unit, is exclusively intended to illuminate spring stones.

Safety information

This unit can be used by children from the age of 8 and by persons with physical, sensory or mental impairments or lack of experience and knowledge, as long as they are supervised or instructed on how to use the unit safely and are able to understand the potential hazards. Do not allow children to play with the unit. Do not allow children to clean or maintain the unit without close supervision.

The combination of water and electricity can lead to danger to life and limb, if the unit is incorrectly connected or misused.

Attention! Danger of electric shock. Ensure that the cable connection points and their surroundings are dry.

The transformer and the plug connectors of the power cables supplied are not water-tight, but only rain and splash-proof. Do not route or fit in the water. Protect the plug connection from moisture. The safety transformer must have a minimum distance to the pond edge of 2 m. Protect the connection cable when burying to avoid damage. Only use cables approved for outside use. Ensure that the power connection cable cross section is not smaller than that of the rubber sheath with the identification H05RN-F. Extension cables must meet DIN VDE 0620. Only use unwound cables. Electrical installations in garden ponds and swimming ponds must meet the national and international regulations valid for installers. Compare the electrical data of the supply with those on the unit type plate. This data must coincide.

Never operate the unit if the cable or housing are defective! Disconnect the power! Do not carry or pull the unit by the connection cable.

Only use the unit with the attendant safety transformer contained in our scope of delivery. Never open the unit housing or its attendant components, unless this is explicitly mentioned in the operating instructions. Always disconnect the power supply of all units located in water and of this unit prior to performing work on the unit! For your own safety, consult a qualified electrician if you have questions or encounter problems!

Installation



Attention! Sensitive electrical components.

Possible consequence: The unit will be destroyed.

Protective measure: Do not connect the unit to a dimmable power supply.

Important: Keep a safety distance between transformer and water (A).

- Drill through the spring stone (B).
- Only for Lunalad 9: Adapt the diameter of the hose connector (C).
- Open hose connector (D).
- Lead connection cable (1) through the hose (2) up to the cable outlet in the hose connector (E), then connect hose (2).
- Insert the light ring into the spring stone hole from above (E).
- Insert seal (3) and close hose connector (4).
- Connect hose (5) to hose connector and pump.
- At the transformer, secure the connection cable using the union nut (F).

Start-up

Switching on: Switch on pump. Connect transformer to socket.

Switching off: Switch off pump. Disconnect transformer from socket.

Regulate bubbling intensity: Turn stainless steel cap of the light ring (H) or regulate connected pump.

Remedy of faults

Malfunction	Cause	Remedy
Lunaled does not light up	No power supply	Check power supply
	Transformer overheated	Allow transformer to cool down
	Transformer defective	Replace transformer
	Light ring defective	Replace Lunaled
Light intensity decreases	Light ring soiled	Clean light ring (G)
Irregular 'water' picture	Foreign body in Lunaled	Clean light ring (G)
	Pump soiled	Clean pump

Storage/Over-wintering

When the unit installation is dry, it can remain in place at temperatures below zero.

Disposal



Do not dispose of this unit with domestic waste! For disposal purposes, please use the return system provided. Disable the unit beforehand by cutting off the cables.

Traduction de la notice d'emploi originale

Remarques relatives à cette notice d'emploi



Prière de lire et de respecter cette notice d'emploi. Elle fait partie de l'appareil et doit par conséquent être transmise.

Utilisation conforme à la finalité

La série Lunaled, nommée par la suite "appareil", sert exclusivement à l'éclairage de rochers fontaines.

Consignes de sécurité

Cet appareil est utilisable par des mineurs de moins de 8 ans ainsi que par des personnes souffrant d'un handicap mental ou plus généralement par des personnes manquant d'expérience : dans ces situations cependant un adulte averti devra être présent, qui renseignera le mineur ou la personne fragilisée concernée sur le bon emploi de ce matériel. Les enfants ne doivent pas jouer avec cet appareil. Ne pas laisser un enfant sans surveillance pour le nettoyage ou l'entretien.

La combinaison d'eau et d'électricité peut entraîner des dangers sérieux pour la santé et la vie des personnes lors d'une utilisation avec des raccordements non conformes ou une utilisation inappropriée.

Attention ! Danger d'électrocution. Veiller à ce que les points de branchement de câble soient maintenus au sec.

Le transformateur et les raccordements à fiches des lignes électriques faisant partie des fournitures ne sont pas étanches, mais simplement protégés contre l'eau de pluie et les projections d'eau. Ils ne doivent être posés voire montés qu'en dehors de l'eau. S'assurer que la prise est à l'abri de l'humidité. Le transformateur de sécurité doit disposer d'un écart minimum de 2 m par rapport au bord du bassin. Protéger le câble de raccordement afin qu'il ne soit pas endommagé. N'employer que des câbles réservés à une utilisation en extérieur. La section des lignes de raccordement du secteur ne doit pas être inférieure à celle des câbles souples sous caoutchouc portant l'identification H05RN-F. Les câbles de rallonge

doivent être conformes à DIN VDE 0620. N'employer les lignes qu'en état déroulé. Les installations électriques des étangs de jardins et des bassins doivent correspondre aux règlements d'installation internationaux et nationaux. Comparer les données électriques du réseau d'alimentation avec celles indiquées sur la plaque signalétique.

Ne pas utiliser l'appareil avec un câble ou un carter défectueux ! Retirer la prise secteur ! Ne pas porter ni tirer l'appareil par le câble de raccordement.

Utiliser l'appareil exclusivement avec le transformateur de sécurité correspondant faisant partie des fournitures. Ne jamais ouvrir le carter de l'appareil ou des parties y appartenant si cela n'est pas expressément indiqué dans la notice d'emploi. Toujours retirer la prise secteur de tous les appareils se trouvant dans l'eau et de cet appareil avant de procéder à des travaux sur cet appareil ! En cas de questions et de problèmes, prière de vous adresser à un électricien et ce, pour votre propre sécurité !

Installation



Attention ! Composants électriques fragiles.

Conséquence éventuelle : l'appareil est détruit.

Mesure de protection : raccorder l'appareil à une alimentation en courant avec variateur.

Important : respecter la distance de sécurité entre le transformateur et l'eau (A).

- Percer le rocher fontaine (B).
- Uniquement pour Lunaled 9 : adapter le diamètre du raccord pour tuyau (C).
- Visser le raccord pour tuyau (D).
- Guider le câble de raccordement (1) dans le tuyau (2) jusqu'à la sortie de câble dans le raccord pour tuyau (E) et raccorder le tuyau (2).
- Introduire l'anneau lumineux par le haut dans le trou de forage du rocher fontaine (E).
- Mettre en place le joint d'étanchéité (3) et visser le raccord pour tuyau (4).
- Raccorder le tuyau (5) au raccord pour tuyau et la pompe.
- Sécuriser le câble de raccordement sur le transformateur avec l'écrou d'accouplement (F).

Mise en service

Mise en circuit : mise en circuit de la pompe. Brancher le transformateur dans la prise de courant.

Mise hors circuit : mise hors circuit de la pompe. Débrancher le transformateur de la prise de courant.

Régler l'intensité de bouillonnement : tourner le capuchon en acier inoxydable de l'anneau lumineux (H) ou régler la pompe raccordée.

Élimination des dérangements

Dérangement	Cause	Remède
Lunaled n'éclaire pas	Raccordement au réseau non effectué	Contrôler le raccordement au réseau
	Transformateur surchauffé	Laisser refroidir le transformateur
	Le transformateur est défectueux	Remplacer le transformateur
	Anneau lumineux défectueux	Remplacer Lunaled
La puissance d'éclairage diminue	Anneau lumineux encrassé	Nettoyer l'anneau lumineux (G)
Jeux d'eau irréguliers	Corps étrangers dans Lunaled	Nettoyer l'anneau lumineux (G)
	Pompe encrassée	Nettoyer la pompe

Stockage/entreposage pour l'hiver

Si l'appareil se trouve au sec, il peut rester installé pendant les périodes de gel.

Recyclage



L'appareil ne doit pas être jeté avec les ordures ménagères ! Prière d'utiliser le système de reprise prévu à cet effet. Rendez l'appareil inutilisable en sectionnant le câble auparavant.

Vertaling van de oorspronkelijke gebruiksaanwijzing

Instructies betreft deze gebruiksaanwijzing



Deze gebruiksaanwijzing lezen en in acht nemen. Zij behoort bij het apparaat en dient hiermee doorgegeven te worden.

Beoogd gebruik

Het model Lunaled, verder apparaat genoemd, dient uitsluitend ter verlichting van bronstenen.

Veiligheidsinstructies

Dit apparaat kan worden gebruikt door kinderen vanaf 8 jaar en daarnaast door personen met verminderde fysieke, sensorische of mentale vermogens of een gebrek aan ervaring en kennis, mits zij onder toezicht staan of geïnstrueerd werden over het veilige gebruik van het apparaat en de gevaren begrijpen, die hiermee samenhangen. Kinderen mogen niet met het apparaat spelen. Reiniging en onderhoud door de gebruiker mogen niet worden uitgevoerd door kinderen, die niet onder toezicht staan.

De combinatie van water en elektriciteit kan in geval van een niet volgens de voorschriften gemaakte aansluiting of onoordeelkundig gebruik levensgevaarlijk zijn.

Let op! Gevaar voor elektrische schokken! Zorg ervoor dat de omgeving van de kabelaansluitpunten droog is.

De meegeleverde transformator en de connectors van de stroomkabels zijn niet waterdicht, maar slechts regen- en spatwaterdicht. Zij mogen niet zo worden aangelegd of gemonteerd dat ze in het water liggen. Bescherm de stekkerverbinding tegen vocht. De afstand tussen veiligheidstransformator en vijferrand moet minstens 2 meter bedragen. Leg de aansluitkabel aan op een zodanige plaats dat hij beschermd is, zodat beschadigingen uitgesloten zijn. Gebruik alleen kabels die zijn goedgekeurd voor gebruik buitenshuis.

Stroomkabels mogen geen kleinere doorsnede hebben dan rubberen slangen met de afkorting H05RN-F. Verlengkabels moeten voldoen aan DIN VDE 0620.

Gebruik kabels alleen in uitgerolde toestand. Elektrische installaties bij tuinvijvers en zwembaden moeten voldoen aan de nationale en internationale installatierichtlijnen. Vergelijk de elektrische gegevens van het elektriciteitsnet met die op het typeplaatje.

Als de kabel of de behuizing defect is, mag het apparaat niet gebruikt worden! Trek de stekker uit het stopcontact! Draag het apparaat niet aan de aansluitkabel en trek niet aan die kabel.

Gebruik het apparaat uitsluitend in combinatie met de bijbehorende, meegeleverde veiligheidstransformator. Maak de behuizing van het apparaat of onderdelen ervan nooit open, als daar niet in de gebruiksaanwijzing uitdrukkelijk op wordt gewezen. Voordat u werkzaamheden gaat verrichten aan dit apparaat of andere apparaten, die zich in het water bevinden, moet u van die apparaten altijd eerst de stekker uit het stopcontact verwijderen! Als u vragen of moeilijkheden mocht hebben, neem dan voor uw eigen veiligheid contact op met een erkende elektromonteur!

Installatie



Let op! Gevoelige elektrische componenten.

Mogelijke gevolgen: Het apparaat raakt vernield.

Veiligheidsmaatregel: Sluit het apparaat niet aan op een dimbare voeding.

Belangrijk: Veiligheidsafstand tussen transformator en water inhouden (A).

- Bronsteen doorboren (B).
- Alleen Lunaled 9: Doorsnede van de slangverbinder aanpassen (C).
- Slangverbinder open draaien (D).
- Aansluitleiding (1) door de slang (2) tot aan de kabeluittrede in de slangverbinding leiden (E) en slang (2) aansluiten.
- Lampring van bovenaf in het boorgat van de bronsteen steken (E).
- Pakking plaatsen (3) en slangverbinder vastdraaien (4).
- Slang (5) op slangverbinder en pomp aansluiten.
- De aansluitleiding met de wartelmoer (F) op de transformator borgen.

Ingebruikneming

Aanzetten: Pomp aanzetten. Transformator in het stopcontact steken.

Uitzetten: Pomp uitzetten. Transformator uit het stopcontact halen.

Sproeiersterkte aanpassen: Roestvrijstalen kap van de lampring draaien (H) of aangesloten pomp aanpassen.

Storingen verhelpen

Storing	Oorzaak	Remedie
Lunaled brandt niet	Er is geen netaansluiting	Netaansluiting controleren
	Transformator oververhit	Transformator laten afkoelen
	Transformator defect	Vervang de transformator.
	Lampring defect	Lunaled vervangen
Lichtopbrengst wordt lager	Lampring verontreinigd	Lampring reinigen (G)
Waterbeeld onregelmatig	Vreemde deeltjes in Lunaled	Lampring reinigen (G)
	Pomp verontreinigd	Pomp reinigen

Opslag en overwintering

Staat het apparaat droog, dan kan het bij vorst geïnstalleerd blijven.

Afvoer van het afgedankte apparaat



Dit apparaat niet met het huishoudelijk afval afvoeren! Maak gebruik van het hiervoor bestemde recyclesysteem. Maak het apparaat eerst door het afsnijden van de kabels onbruikbaar.

Traducción de las instrucciones de uso originales

Indicaciones sobre estas instrucciones de uso



Lea y tenga en cuenta estas instrucciones de uso. Las instrucciones de uso pertenecen al equipo y se deben entrar al nuevo propietario.

Uso conforme a lo prescrito

La serie de construcción Lunaled, denominada a continuación equipo, sirve sólo para iluminar las piedras fuente.

Indicaciones de seguridad

Este equipo se puede usar por niños a partir de 8 años así como por personas con capacidades físicas, sensoriales o mentales disminuidas o con escasas experiencias y conocimientos, si se supervisan o se instruyen de forma segura en el uso del equipo y han entendido los peligros que se pueden producir. Los niños no deben jugar con el equipo. Los niños no deben limpiar ni mantener el equipo sin supervisión.

En caso de contacto con agua y electricidad puede conllevar una conexión no conforme a lo prescrito o una manipulación inadecuada a graves peligros para el cuerpo y la vida.

¡Atención! Peligro de choques eléctricos. Tenga en cuenta que los lugares de conexión de los cables estén secos.

El transformador y las conexiones de enchufe de las conducciones de corriente contenidas en el volumen de suministro no son impermeables al agua, sino que sólo están protegidas contra la lluvia y los chorros de agua. Estos no se deben emplazar ni montar en el agua. Asegure la conexión de enchufe contra la humedad. El transformador de seguridad tiene que tener una distancia mínima de 2m al borde del estanque. Coloque la línea de conexión protegida para que no se dañe. Emplee sólo cables que estén prescritos para el empleo a la intemperie. La sección de las líneas de conexión a la red no debe ser más pequeña que la de los cables protegidos con goma con la sigla H05RN-F. Las líneas de prolongación tienen que satisfacer la norma DIN VDE 0620. Emplee las líneas sólo en estado desenrollado. Las instalaciones eléctricas en los estanques de jardín y piscinas tienen que corresponder a las prescripciones de montaje nacionales e

internacionales. Compare los datos eléctricos de la red de abastecimiento con los datos indicados en la placa de datos técnicos.

El equipo no se debe operar si está defectuoso el cable o la caja. ¡Saque la clavija de la red! No agarre ni tire el equipo por la línea de conexión.

Opere sólo el equipo con el transformador de seguridad correspondiente contenido en el volumen de suministro. No abra nunca la caja del equipo o sus componentes a no ser que esto se autorice expresamente en las instrucciones de uso. Saque siempre la clavija de la red de todos los equipos que se encuentran en el agua antes de ejecutar trabajos en el equipo. En caso de preguntas y problemas diríjase para su propia seguridad a una persona especializada en eléctrica.

Instalación



¡Atención! Componentes eléctricos sensibles.

Posible consecuencia: Destrucción del equipo.

Medida de protección: No conecte el equipo a una alimentación de corriente con regulación de voltaje.

Importante: Observe la distancia de seguridad entre el transformador y el agua (A).

- Taladre la piedra fuente (B).
- Sólo Lunaled 9: Adapte el diámetro de la unión de tubo flexible (C).
- Abra la unión de tubo flexible (D).
- Guíe la línea de conexión (1) por el tubo flexible (2) hasta la salida del cable en la unión de tubo flexible (E) y conecte el tubo flexible (2).
- Introduzca el anillo luminoso desde arriba en el agujero de la piedra fuente (E).
- Coloque la junta (3) y cierre la unión de tubo flexible (4).
- Conecte el tubo flexible (5) en la unión de tubo flexible y conecte la bomba.
- Asegure en el transformador la línea de conexión con la tuerca racor (F).

Puesta en marcha

Conexión: Conecte la bomba. Enchufe el transformador en el tomacorriente.

Desconexión: Desconecte la bomba. Desenchufe el transformador del tomacorriente.

Regulación de la intensidad de burbujeo: Gire la tapa de acero inoxidable del anillo luminoso (H) o regule la bomba conectada.

Eliminación de fallos

Fallo	Causa	Acción correctora
El Lunaléd no se ilumina	El equipo no está conectado a la red	Controle la conexión a la red
	El transformador está sobrecalentado	Deje enfriar el transformador
	Transformador defectuoso	Sustituya el transformador
La intensidad luminosa disminuye	Anillo luminoso defectuoso	Sustituya el Lunaléd
	Anillo luminoso sucio	Limpie el anillo luminoso (G)
Imagen de imagen desigual	Cuerpos extraños en Lunaléd	Limpie el anillo luminoso (G)
	Bomba sucia	Limpie la bomba

Almacenamiento / Conservación durante el invierno

Si el equipo está emplazado en un lugar seco se puede quedar instalado en caso de heladas.

Desecho



¡Este equipo no se debe desechar en la basura doméstica! Deseche el equipo sólo a través de un sistema de recogida previsto. Corte el cable para inutilizar el equipo.

Tradução das instruções de uso originais

Explicações necessárias às Instruções de uso



Leia e observe as presentes instruções de uso. Fazem parte do aparelho e deverão ser entregues a eventual outro utilizador/adquirente.

Emprego conforme o fim de utilização acordado

A linha Lunaled, doravante designada "aparelho", serve exclusivamente para iluminar pedras-fonte.

Instruções de segurança

O aparelho pode ser utilizado por crianças com idade a partir de 8 anos e por pessoas com capacidade física, sensórica ou mental reduzida ou falta de experiência e conhecimentos técnicos enquanto forem vigiadas ou desde que tenham sido instruídas quanto ao uso seguro do aparelho e aos riscos relacionados com o uso. O aparelho não é brinquedo infantil. A limpeza e a manutenção não podem ser feitas por crianças sem vigilância por pessoas adultas.

Se o aparelho não for conectado de acordo com as normas obrigatórias ou não manejado conforme exigido nestas instruções, o contacto entre água e corrente eléctrica poderá ocasionar graves riscos para a integridade física.

Atenção! Perigo de electrocussões. Tenha atenção para que a zona em redor dos pontos de conexão do cabo eléctrico permaneça seca.

O transformador que faz parte do volume de entrega e os pontos de conexão dos cabos eléctricos não são do tipo "à prova de água", tendo apenas protecção contra respingos de água e água pluvial. Por esta razão nunca podem ser mergulhados nem montados na água. Proteja a conexão eléctrica contra humidade. O transformador de segurança deve ter uma distância mínima de 2 m à borda do tanque. Instale e coloque o cabo de conexão de forma protegida para que não possa ser danificado. Utilize só cabos eléctricos autorizados para o uso exterior. A secção dos cabos de conexão à rede eléctrica não pode ser inferior à

de cabos com revestimento de borracha (referência H05RN-F). Os cabos de extensão devem corresponder à norma DIN VDE 0620. Utilizar os cabos eléctricos só depois de desenrolados. Quaisquer instalações eléctricas em tanques ornamentais e piscinas devem satisfazer as normas de instalação nacionais e internacionais. Confira os parâmetros eléctricos da rede de alimentação com os existentes na placa de dados técnicos do aparelho.

Em caso de cabo de conexão ou carcaça defeituosa, o aparelho não pode ser posto em funcionamento! Desconecte a ficha de alimentação! Não transporte nem puxe o aparelho pelo cabo de conexão!

Opere o aparelho exclusivamente com o transformador de segurança que faz parte do volume de entrega. Não abra nunca a carcaça do aparelho ou os componentes do mesmo, a menos que as instruções de uso autorizem expressamente tal intervenção. Desconecte sempre a ficha de todos os aparelhos existentes na água e do aparelho, antes de fazer quaisquer trabalhos nele! Se houver dúvidas ou problemas, dirija-se a um electricista autorizado e competente.

Montagem



Atenção! Peças eléctricas sensíveis.

Consequência possível: Destruição do aparelho.

Medida de protecção: Nunca conectar o aparelho a uma fonte de energia variável.

Nota importante: Observar a distância mínima entre transformador e água (A).

- Perfurar a pedra-fonte (B).
- Só Lunaled 9: Adaptar o diâmetro do ligador de mangueiras (C).
- Enroscar o ligador de mangueiras (D).
- Passar o cabo de alimentação (1) pela magueira (2), até ao ponto de saída do cabo, no ligador de mangueiras (E), e ligar a mangueira (2).
- Meter o anel luminoso, de cima, no furo da pedra-fonte (E).
- Colocar o elemento e vedação (3) e fechar o ligador de mangueiras (4).
- Ligar a mangueira (5) ao ligador e à bomba.
- No transformador, fixar o cabo de alimentação mediante a porca de capa (F).

Pôr o aparelho em funcionamento

Ligar: Ligar a bomba. Ligar a ficha do transformador à tomada.

Desligar: Desligar a bomba. Desconectar a ficha do transformador.

Corrigir a intensidade da borbulhação: Girar o tampão de aço inoxidável do anel luminoso (H) ou corrigir a intensidade com a bomba.

Eliminação de anomalias

Anomalia	Causa	Remédio
Lunaled não funciona	A ficha não está conectada	Controlar a conexão
	Transformador sobreaquecido	Deixar o transformador arrefecer
	Transformador defeituoso	Substituir o transformador
	Anel luminoso defeituoso	Substituir Lunaled
Luminosidade reduzida	Anel luminoso sujo	Limpar o anel luminoso (G)
Imagem não uniforme na água	Corpo estranho no Lunaled	Limpar o anel luminoso (G)
	Bomba entupida	Limpar a bomba

Guardar/Invernar o aparelho

Caso se encontre em lugar seco, o aparelho poderá continuar instalado com temperaturas negativas.

Descartar o aparelho usado



O aparelho não poderá ser eliminado com o lixo doméstico! Deverá ser entregue ao sistema de recolha selectiva de lixo. Corte anteriormente o cabo de alimentação o que torna o aparelho inutilizável.

Traduzione delle istruzioni d'uso originali

Note sulle presenti istruzioni d'uso



Leggere e osservare le presenti istruzioni d'uso. Fanno parte dell'apparecchio e devono essere consegnate ad altri utilizzatori.

Impiego ammesso

La serie Lunaled, chiamata apparecchio qui di seguito, serve solo per illuminare rocce di sorgente.

Norme di sicurezza

Questo apparecchio può essere utilizzato da bambini sopra gli 8 anni e da persone con capacità fisiche, sensoriche o mentali ridotte o che non dispongono di esperienza e cognizioni tecniche, però a condizione che vengano sorvegliate e siano state addestrate nell'uso corretto dell'apparecchio e siano in grado di capire i pericoli conseguenti. I bambini non possono giocare con l'apparecchio. Gli interventi di pulizia e manutenzione non possono essere eseguiti da bambini se questi non vengono sorvegliati.

La combinazione di acqua ed elettricità può provocare pericoli mortali in caso di allacciamento non conforme alla norma oppure di utilizzo non idoneo.

Attenzione! Pericolo di scosse elettriche. Assicurarsi che le prese dei cavi siano collocate in un ambiente asciutto.

Il trasformatore e le connessioni a spina dei conduttori elettrici compresi nella fornitura non sono impermeabili all'acqua bensì solo protetti contro la pioggia e gli spruzzi d'acqua. Essi non devono venire installati o montati sottacqua. Proteggete la connessione a spina contro l'umidità. Il trasformatore di sicurezza deve essere ad una distanza di almeno 2 m dal bordo del laghetto. Installate la linea elettrica di allacciamento protetta in modo da escludere danneggiamenti. Usate solo cavi che sono consentiti per l'impiego all'esterno. Le linee di allacciamento alla rete non devono avere una sezione trasversale minore di quella delle condut-

tura a tubi flessibili di gomma con la sigla H05RN-F. Le condutture di prolungamento devono soddisfare le norme DIN VDE 0620. Impiegate le condutture solo se sono srotolate. Le installazioni elettriche in laghetti da giardino e biopiscine devono corrispondere alle relative norme di costruzione nazionali ed internazionali. Confrontate i dati elettrici della rete di alimentazione con quelli della targhetta del tipo.

L'apparecchio non deve venire usato in caso di cavo o scatola difettosi! Staccare la spina elettrica! Non portate o tirate l'apparecchio tramite il cavo di allacciamento.

Usate l'apparecchio solo con il relativo trasformatore di sicurezza compreso nella fornitura. Non aprite mai la scatola dell'apparecchio o dei suoi componenti se questo non è espressamente indicato nelle istruzioni. Prima di eseguire lavori sull'apparecchio staccate sempre la spina elettrica di tutti gli apparecchi che si trovano in acqua e di questo apparecchio! Per maggiore sicurezza, in caso di domande e problemi rivolgetevi ad un tecnico elettricista!

Installazione



Attenzione! Componenti elettrici sensibili.

Eventuali conseguenze: l'apparecchio viene danneggiato irreparabilmente.

Misure di protezione: non collegare l'apparecchio ad una alimentazione elettrica regolabile.

Importante: mantenere una distanza di sicurezza fra trasformatore e acqua (A).

- Forare roccia di sorgente (B).
- Solo Lunaed 9: adattare diametro del raccordo a tubo flessibile (C).
- Aprire raccordo a tubo flessibile (D).
- Inserire linea di collegamento (1) attraverso il tubo flessibile (2) fino all'uscita del cavo nel raccordo (E) e poi collegare il tubo (2).
- Inserire l'anello luminoso dall'alto nel foro della roccia di sorgente (E).
- Inserire guarnizione (3) e chiudere raccordo a tubo flessibile (4).
- Collegare tubo flessibile (5) a raccordo e pompa.
- Sul trasformatore bloccare la linea di collegamento con la ghiera (F).

Messa in funzione

Avviamento: avviare pompa. Inserire trasformatore nella presa.

Spegnimento: spegnere pompa. Staccare trasformatore dalla presa.

Regolare intensità zampillante: girare calotta in acciaio dell'anello luminoso (H) o regolare pompa collegata.

Eliminazione di guasti

Anomalia	Causa	Intervento
Lunaled non acceso	Allacciamento alla rete non realizzato	Controllare allacciamento alla rete
	Trasformatore surriscaldato	Lasciar raffreddare trasformatore
	Trasformatore difettoso	Sostituire trasformatore
	Anello luminoso difettoso	Sostituire Lunaled
La potenza illuminante diminuisce	Anello luminoso sporco	Pulire anello luminoso (G)
Immagine irregolare dell'acqua	Corpo estraneo nel Lunaled	Pulire anello luminoso (G)
	Pompa sporca	Pulire pompa

Magazzinaggio/messa al riparo per l'inverno

L'apparecchio può essere installato in caso di gelo se sistemato all'asciutto.

Smaltimento



Non smaltire questo apparecchio gettandolo nei rifiuti domestici! Utilizzare l'apposito sistema di ritiro. Rendere inutilizzabile l'apparecchio tagliando i cavi.

Oversættelse af den originale brugsanvisning

Henvisninger vedrørende denne brugsanvisning



Læs og overhold venligst denne brugsanvisning. Den er bestanddel af apparatet og skal derfor også videregives, hvis apparatet gives videre.

Formålsbestemt anvendelse

Byggeserien Lunaled, herefter benævnt apparatet, tjener udelukkende til belysning af kildesten.

Sikkerhedsanvisninger

Dette apparat kan bruges af børn fra 8 år og derover og personer med nedsatte fysiske, sensoriske eller mentale evner eller manglende erfaring og viden, når de er under opsyn eller får instruktion i sikker brug af apparatet og forstår de dermed forbundne risici. Børn må ikke lege med apparatet. Rengøring og vedligeholdelse må ikke udføres af børn uden opsyn.

Kombinationen af vand og elektricitet kan medføre alvorlig fare for liv og færghed, hvis enheden ikke tilsluttes i overensstemmelse med forskrifterne, eller hvis den håndteres usagkyndigt.

OBS! Risiko for elektrisk stød. Sørg for, at der er tørt omkring de steder, hvor kablerne tilsluttes.

Transformatoren, der er indeholdt i leverancen, samt strømledningernes stikforbindelser er ikke vandtætte, men blot beskyttet mod regn og vandstænk. De må ikke trækkes eller monteres nede i vandet. Sørg for, at stikforbindelsen er sikret mod fugt. Sikkerhedstransformatoren skal have en minimumafstand på 2 m til dammens kant. Før tilslutningsledningen beskyttet, så den ikke kan beskadiges. Brug kun kabler, der er godkendt til udendørs brug. Nettilslutningsledningerne må ikke have et mindre tværsnit end gummislangeledninger med koden H05RN-F. Forlængerledninger skal opfylde DIN VDE 0620. Sørg for, at ledningerne er viklet helt ud, når de tages i brug. Elektriske installationer til havedamme og svømmebassiner skal opfylde de nationale og internationale

installationsbestemmelser. Sammenlign forsyningsnettets elektriske data med dem på typeskiltet.

Hvis et kabel eller huset er defekt, må enheden ikke bruges! Træk netstikket ud! Enheden må ikke bæres eller trækkes i tilslutningsledningen.

Brug kun enheden sammen med den sikkerhedstransformator, der er indeholdt i leverancen. Åbn aldrig enhedens hus eller dertil hørende dele, medmindre brugsanvisningen udtrykkeligt foreskriver dette. Træk altid netstikket ud til alle apparater, der er nede i vandet, og til denne enhed, før du udfører arbejder på enheden! Kontakt for din egen sikkerheds skyld en elektriker, hvis der opstår spørgsmål eller problemer!

Installation



Achtung! Følsomme elektriske komponenter.

Mulige følger: Apparatet bliver ødelagt.

Beskyttelsesforanstaltninger: Tilslut ikke apparatet til en dæmpbar strømforsyning.

Vigtigt: Overhold sikkerhedsafstanden mellem transformatoren og vandet (A).

- Gennemboring af kildesten (B).
- Kun Lunaled 9: Tilpas diameter på slangeforbindelsen (C).
- Åbn slangeforbindelse (D).
- Forbindelsesledning (1) føres gennem slangen (2) indtil kablet stikker ud af slangeforbindelsen (E) og slangen tilsluttes.
- Lysring stikkes ovenfra ned i kildestenens borehul (E).
- Anbring pakning (3) og luk for slangeforbindelsen (4).
- Slangen (5) sættes til slangeforbindelsen og pumpen.
- Sørg for, at transformatorens forbindelsesledning sikres med omløbermøtrikken (F).

Ibrugtagning

Tænd: Tænd pumpe. Stik transformatoren i stikdåsen.

Sluk: Sluk pumpe. Træk transformatoren ud af stikdåsen.

Indstil sprudlestyrke: Drej (H) stålkappen på lysringen eller regulér den tilsluttede pumpe.

Afhjælpning af fejl

Fejl	Årsag	Afhjælpning
Lunaled lyser ikke	Der er ingen tilslutning til nettet	Kontrollér tilslutning til nettet
	Transformator overophedet	Lad transformatoren køle ned
	Transformator defekt	Udskift transformatoren
	Lysring defekt	Erstat Lunaled
Lyseffekten er nedsat	Lysring snavset	Rengøring af lysring (G)
Vandbillede uensartet	Fremmedlegeme i Lunaled	Rengøring af lysring (G)
	Pumpe forurenede	Rengør pumpen

Opbevaring/overvintring

Hvis apparatet står tørt, kan det forblive installeret ved frost.

Bortskaffelse



Dette apparat må ikke bortskaffes som husholdningens affald! Benyt venligst det dertil indrettede tilbagetagelsessystem. Gør apparatet ubrugeligt først ved at skære kablet af.

Øversettelse av den originale bruksanvisningen

Merknader til denne bruksanvisningen



Vennligst les og følg denne bruksanvisningen. Den hører til apparatet og skal følge dette.

Tilsiktet bruk

Serien Lunaled, videre kalt apparat, skal utelukkende brukes til belysning av steiner i dammen.

Sikkerhetsanvisninger

Dette apparatet kan brukes av barn som er 8 år eller eldre, samt av personer med reduserte fysiske, sensoriske eller mentale begrensninger, eller som mangler erfaring og kunnskap, hvis de er under oppsikt eller har fått opplæring i riktig bruk av apparatet, og forstår farene forbundet med å bruke dette. Barn må ikke leke med apparatet. Rengjøring eller brukervedlikehold må ikke utføres av barn uten at de er under oppsikt.

Kombinasjonen av vann og elektrisitet kan ved ikke forskriftsmessig tilkobling og feil håndtering medføre alvorlig fare for liv og helse.

Advarsel! Fare for elektrisk støt. Pass på at det er tørt omkring kabelkoblinger.

Den medfølgende trafoen og pluggforbindelsene for strømledningen er ikke vanntette, men kun beskyttet mot regn og vannsprut. Disse må ikke plasseres/monteres i vannet. Sikre pluggforbindelsen mot fuktighet. Sikkerhetstransformatoren må være plassert minst på 2 m fra dammen. Legg strømledningen beskyttet, slik at den ikke kan komme til skade. Bruk kun kabler som er tillatt for utendørs bruk. Strømledningen må ikke ha mindre diameter enn gummislangeledninger merket H05RN-F. Skjøteledninger må tilfredsstillere kravene i DIN VDE 0620. Ledninger må være rullet ut før de tas i bruk. Elektriske installasjoner i hagedammer og svømmebasseng må være i samsvar med nasjonale og internasjonale monteringsforskrifter. Sammenlign de elektriske dataene for elektrisitetsnettet med dem på typeskiltet.

Ved defekt kabel eller hus, må apparatet ikke brukes! Trekk ut kontakten! Bær/dra aldri apparatet etter ledningen.

Apparatet må kun brukes sammen med den medfølgende sikkerhetstransformatoren. Åpne aldri apparatets kabinett eller andre deler av apparatet hvis det ikke blir uttrykkelig sagt i bruksanvisningen at man skal gjøre dette. Trekk alltid ut kontakten til alle apparater som befinner seg i vannet og til dette apparatet før du utfører arbeid på apparatet! Ta for din egen sikkerhets skyld kontakt med en elektriker hvis du skulle ha spørsmål eller problemer!

Installasjon



Forsiktig! Ømfintlige elektriske komponenter.

Mulige skader: Apparatet blir ødelagt.

Forholdsregel: Apparatet må ikke kobles til en dimmbar strømforsyning.

Viktig: Overhold sikkerhetsavstanden mellom transformatoren og vannet (A).

- Bor gjennom steinen (B)
- Kun Lunaled 9: Tilpass diameteren på slangekoblingen (C).
- Skru av slangekoblingene (D).
- Trekk strømledningen (1) gjennom slangen (2) til kabelutgangen på slangekoblingen (E) og koble til slangen (2).
- Stikk lysringen ovenfra og ned i borehullet i steinen (E).
- Sett inn tetningen (3) og trekk til slangekoblingen (4).
- Koble slangen (5) til slangekoblingen og pumpen.
- Sikre strømledningen på transformatoren med overfalsmutteren (F).

Ta apparatet i bruk

Slå apparatet på: Slå på pumpen. Sett transformatorens støpsel i stikkkontakten.

Slå apparatet av: Slå av pumpen. Trekk transformatorens støpsel ut av stikkkontakten.

Regulere strålestyrken: Drei lysringens stålhet (H) eller reguler den tilkoblede pumpen.

Feilretting

Problem	Arsak	Løsning
Lunaled lyser ikke	Strømmen er ikke koblet til	Kontroller strømtilkobling
	Transformator overopphetet	La transformatoren kjøle ned
	Transformator defekt	Bytt transformator
	Lysring defekt	Bytt Lunaled
Lyskasteren lyser svakt	Lysring tilsmusset	Rengjøring av lysring (G)
Ujevnt vannbilde	Fremmedlegemer i Lunaled	Rengjøring av lysring (G)
	Pumpe tilsmusset	Rengjør pumpen

Lagring/overvintring

Dersom apparatet er tørt, kan det forbli installert om vinteren.

Kassering



Apparatet skal ikke kasseres som husholdningsavfall! Bruk de fastsatte ordninger for tilbakelevering. Gjør først apparatet ubrukelig ved å kutte av kablen.

Översättning av originalbruksanvisningen

Information om denna bruksanvisning



Läs igenom och beakta denna bruksanvisning. Denna hör till apparaten och måste därför medfölja om apparaten byter ägare.

Ändamålsenlig användning

Modellserien Lunaled, som i denna dokumentation betecknas som en apparat, är endast avsedd för belysning i källstenar.

Säkerhetsanvisningar

Den här enheten kan användas av barn som är 8 år eller äldre samt av personer med sänkt fysisk, sensorisk eller mental förmåga eller brist på erfarenhet och kunskap förutsatt att de hålls under uppsikt eller instrueras i hur de använder enheten säkert samt de risker som kan uppstå. Barn får inte leka med enheten. Rengöring och användarunderhåll får inte utföras av barn utan uppsikt.

Om anslutningen inte har utförts på föreskrivet sätt eller om apparaten hanteras på olämpligt sätt kan kombinationen av vatten och elektricitet leda till allvarliga skador.

Varning! Risk för elektriska slag. Se till att kabelanslutningarna är torrt installraede.

Transformatorn och nätkablarnas skarvkopplingar som ingår i leveransen är inte vattentäta, utan endast regn- och dropptäta. Dessa får inte dras eller monteras under vattenytan. Skydda skarvkopplingen mot fukt. Säkerhetstransformatorn måste ha ett säkerhetsavstånd på minst 2 m till dammens kant. Lägg elkabeln så att den är skyddad och inte kan skadas. Använd endast kabel som är godkänd för utomhusbruk. Elkablarnas area får inte vara mindre än arean i gummikabel med beteckningen H05RN-F. Förlängningskablar måste uppfylla kraven som ställs i DIN VDE 0620. Använd endast kablar om de har lindats av komplett. Elektriska installationer vid trädgårdsdammar och simbassänger måste ha utförts i enlighet med nationella och internationella bestämmelser. Jämför elnätets elektriska data med de data som anges på typskylten.

Apparaten får inte användas om kabeln eller kåpan är defekt. Dra ut stickkontakten. Bär inte och dra inte apparaten i elkabeln.

Använd endast apparaten med den tillhörande säkerhetstransformatorn som ingår i leveransen. Öppna aldrig apparatens kåpa eller tillhörande delar, såvida detta inte uttryckligt anges i bruksanvisningen. Dra alltid ut stickkontakten för all utrustning som befinner sig i vattnet och för denna apparat innan du utför arbetsuppgifter på apparaten. Om frågor eller problem uppstår måste du för din egen säkerhets skull kontakta en behörig elinstallatör.

Installation



Varning! Känsliga elektriska komponenter.

Möjliga följder: Apparaten kan förstöras.

Skyddsåtgärder: Anslut inte apparaten till en dimmbar strömkälla.

Viktigt: Beakta säkerhetsavståndet mellan transformator och vatten (A).

- Borra igenom källstenen (B).
- Endast Lunaled 9: Anpassa diametern på slangkopplingen (C).
- Vrid fast slangkopplingen (D).
- För in anslutningsledningen (1) genom slangen (2) fram till kabelöppningen i slangkopplingen (E) och anslut därefter slangen (2).
- Sätt in lampringen uppifrån i borrhålet i källstenen (E).
- Sätt i packningen (3) och vrid fast slangkopplingen (4).
- Anslut slangen (5) till slangkopplingen och pumpen.
- Fixera anslutningsledningen på transformatorn med överfallsmuttern (F).

Driftstart

Inkoppling: Slå på pumpen. Anslut transformatorn till stickuttaget.

Frånkoppling: Slå ifrån pumpen. Koppla loss transformatorn från stickuttaget.

Reglera sprudlingen: Vrid runt den rostfria kåpan över lampringen (H) eller reglera den anslutna pumpen.

Störningsåtgärder

Störning	Orsak	Åtgärd
Lunaled lyser inte	Nätanslutning saknas	Kontrollera nätanslutningen
	Transformatorn överhettad	Låt transformatorn svalna
	Transformatorn defekt	Byt ut transformatorn
	Lampringen defekt	Byt ut Lunaled
Lampans prestanda försämras	Lampringen nedsmutsad	Rengör lampringen (G)
Ojämn vatteneffekt	Främmande föremål i Lunaled	Rengör lampringen (G)
	Pumpen nedsmutsad	Rengör pumpen

Förvaring / Lagring under vintern

Om apparaten står torrt kan den förbli i installerat skick.

Avfallshantering



Denna apparat får inte kastas i hushållssoporna! Lämna in apparaten till ett erkänt insamlingsställe. Klipp av kabeln så att apparaten inte längre kan tas i drift.

Alkuperäisen käyttöohjeen käännös

Ohjeita tähän käyttöohjeeseen



Lukekaa ja ottakaa huomioon tämä käyttöohje. Se kuuluu laitteeseen ja on toimitettava sen mukana.

Määräystenmukainen käyttö

Rakennussarja LunaLED, kutsutaan jatkossa laitteeksi, on tehty vain lähdekivien valaisuun.

Turvaohjeet

Tätä laitetta saavat käyttää yli 8-vuotiaat lapset, sekä henkilöt, joiden fyysiset, aistimelliset tai henkiset kyvyt ovat vähentyneet tai joilla ei ole tarvittavaa kokemusta ja tietoa, vain valvonnan alaisina ja kun heille on annettu opastusta laitteen turvallisesta käytöstä ja kun he ymmärtävät laitteen käytöstä mahdollisesti seuraavat vaarat. Lapset eivät saa leikkiä laitteella. Puhdistus ja käyttäjän suorittama huolto eivät saa tapahtua lasten toimesta ilman valvontaa.

Veden ja sähkön yhdistelmä voi aiheuttaa määräysten vastaisen liittämisen tai epäasianmukaisen käsittelyn seurauksena henkeä ja terveyttä uhkaavia vakavia vaaroja.

Huomio! Sähköiskuvaara. Varmista, että kaapelin liitoskohdat ovat kuivassa ympäristössä.

Toimitukseen sisältyvä muuntaja sekä sähköjohtojen pistoliitokset eivät ole vesitiiviit, vaan ainoastaan suojattu sade- ja roiskevedeltä. Niitä ei saa vetää eikä asettaa veteen. Suojaa pistokeliitos kosteudelta. Suojamuuntajan vähimmäisetäisyyden on oltava kaksi metriä lammikon reunasta. Vedä liitosjohto suojattuna vaurioiden välttämiseksi. Käytä vain kaapeleita, jotka on hyväksytty ulkokäyttöön. Verkkojohtojen läpileikkaus ei saa olla pienempi kuin kumiletkujohtojen, joissa on lyhenne H05RN-F. Jatkojohtojen on vastattava standardin DIN VDE 0620 vaatimuksia. Johtoja saa käyttää vain auki kelattuna. Puutarhalampien ja uima-altaiden sähköasennuksien on vastattava kansainvälisiä

ja kansallisia asennusmääräyksiä. Vertaa syöttöverkon sähkötietoja tyyppikilven tietoihin.

Jos kaapeli tai kotelo on viallinen, laitteen käyttö on kielletty! Vedä virtapistoke irti! Älä kannata äläkä vedä laitetta liitosjohdosta.

Käytä laitetta yksinomaan siihen kuuluvan ja toimitukseen sisältyvän suojamuuntajan kanssa. Älä koskaan avaa laitteen koteloja tai laitteeseen kuuluvia osia, jos tähän ei nimenomaan viitata käyttöohjeessa. Vedä aina kaikkien vedessä olevien laitteiden ja tämän kotelon virtapistokkeet irti, ennen kuin suoritat laitteella toimenpiteitä! Jos sinulla on kysymyksiä tai ongelmia, käänny oman turvallisuutesi vuoksi sähköalan asiantuntijan puoleen!

Asennus



Huomio! Herkkiä sähköisiä osia.

Mahdollinen seuraus: Laitte rikkoutuu.

Suojatoimenpide: Älä kiinnitä laitteeseen himmentimellistä sähkövirran syöttöä.

Tärkeää: Muuntajan ja veden väliin on jätettävä turvaetäisyys (A).

- Pora lähdekiven läpi (B).
- Vain LunaLED 9: Sovita letkuliittimen läpimitta (C).
- Kierrä letkuliitin kiinni (D).
- Vie liitosjohto (1) letkun (2) läpi kaapeliulostuloon letkuliittimessä (E) ja liitä letku (2).
- Pistä valorengas ylhäältä lähdekiven reikään (E).
- Aseta tiiviste (3) ja kierrä letkuliitin kiinni (4).
- Liitä letku (5) letkuliittimeen ja pumppuun.
- Varmista liitosjohto mutterilla muuntajassa (F).

Käyttöönotto

Päällekytkentä: Kytke pumppu päälle Pistä muuntaja pistorasiaan

Poiskytkentä: Kytke pumppu pois päältä. Vedä muuntaja irti pistorasiasta

Ruiskutusvoimakkuuden säätö: Käännä valorenkaan (H) teräskuorta tai säädä liitettyä pumppua.

Häiriönpoisto

Häiriö	Syy	Korjaus
Lunaled ei valaise	Laitetta ei ole liitetty verkkoon	Tarkasta verkkoliitäntä
	Muuntaja ylikuumentunut	Anna muuntajan jäähtyä
	Muuntaja viallinen	Vaihda muuntaja uuteen
	Valorengas rikki	Vaihda Lunaled
Valaistusteho vähenee	Valorengas on likainen	Kvartsilasiputken puhdistus (G)
Vesikuva epätasainen	Lunaledissä on vieraita esineitä	Kvartsilasiputken puhdistus (G)
	Pumppu likainen	Puhdista pumppu

Varastointi/talvisäilytys

Kun laite on kuivalla maalla, voi se olla pakkasellakin asennettuna.

Hävittäminen



Tätä laitetta ei saa hävittää kotitalousjätteenä! Käyttäkää siihen tarkoitukseen varattua palautusjärjestelmää. Tehkää sitä ennen laite käyttökelpottomaksi katkaisemalla kaapeli.

Az eredeti használati útmutató fordítása

Információk ehhez a használati útmutatóhoz



Kérjük olvassa el ezt a használati útmutatót. A készülékhez tartozik, vele együtt adja tovább.

Rendeltetésszerű használat

A Lunaled sorozat - továbbiakban: készülék kizárólag kövek megvilágítására alkalmas.

Biztonsági utasítások

A jelen készüléket 8 évesnél idősebb gyermekek, valamint csökkent fizikai, érzékszervi vagy mentális képességű, ill. hiányos tapasztalattal és megfelelő tudással rendelkező személyek kezelhetik, ha felügyelet alatt állnak, vagy a készülék biztonságos használata vonatkozásában eligazításban részesültek, és megértették az ebből eredő veszélyeket. Gyermekek nem játszhatnak a készülékkel. Tisztítást és a felhasználó által végzendő karbantartási munkákat nem végezhetnek olyan gyermekek, akik nem állnak felügyelet alatt.

A víz és elektromosság kombinációja nem előírászerű csatlakozó vagy szakszerűtlen kezelés esetén komoly veszélyt jelenthet a kezelő testi épségére vagy életére.

Figyelem! Elektromos áramütés-veszély. Ügyelni kell arra, hogy a kábelcsatlakozási pontok környéke száraz legyen.

A készülékkel együtt leszállított transzformátor és a villamos vezetékek dugós csatlakozásai nem vízállóak; azok csupán eső- és fröccsvíz ellen védettek. Ezért azokat nem szabad vízben elvezetni, ill. felszerelni. Biztosítsa a dugós csatlakozó csatlakozását nedvesség ellen! A biztonsági transzformátornak legalább 2 m-re kell a tó peremétől elhelyezkednie. Olyan védetten fektesse le a

csatlakozóvezetékét, hogy az ne sérülhessen meg. Csak olyan kábeleket használjon, melyek kültéri használata megengedettek. A hálózati csatlakozóvezetéknek nem szabad a H05RN-F jelölésű gumi tömlővezetékénél kisebb keresztmetszettel rendelkezniük. A hosszabbító vezetéknek eleget kell tenniük a DIN VDE 0620 követelményeinek. A vezetékét csak lecsévélt állapotban szabad használni. A kerti tavak és úszómedencék elektromos berendezéseinek meg kell felelniük a helyi és nemzetközi rendelkezéseknek. Hasonlítsa össze a táphálózat műszaki adatait a típus tábla adataival.

Sérült kábel vagy ház esetén a készüléket nem szabad használni! Húzza ki a hálózati csatlakozót! Ne hordozza, ill. húzza a készüléket a csatlakozó vezetékénél fogva!

A készüléket kizárólag csak a készülékkel együtt leszállított, hozzá tartozó biztonsági transzformátorral használja. Soha ne nyissa fel a készülék házát, vagy hozzá tartozó alkatrészeit, ha a használati utasításban erre nincs kifejezett utasítás. Mindig húzza ki az összes vízben található készülék és a berendezés hálózati csatlakozóját, mielőtt munkálatokat végezne a készüléken! Kérdések és problémák esetén saját biztonsága érdekében forduljon villamossági szakemberhez!

Installáció



Figyelem! Érzékeny elektromos alkatrészek.

Lehetséges következmény: A készülék tönkremegy.

Övintézkedés: Tilos a készüléket fokozatmentesen állítható áramforrásra kapcsolni.

Fontos: Tartsa be a trafó és a víz közötti biztonsági távolságot (A).

- Fúrja át a követ (B).
- Csak Lunaled 9 esetében. Állítsa be a tömlő átmérőjét (C).
- Tekerje rá a tömlőcsatlakozót (D).
- A vezetékét (1) a tömlőn keresztül (2) vezesse a tömlőcsatlakozó kábelkimenetéig (E) és csatlakoztassa a tömlőt (2).
- Fentről illessze be a világítógyűrűt a kő furatába (E).
- Helyezze be a tömitést (3) és tekerje rá a tömlőcsatlakozót (4).
- Csatlakoztassa a tömlőt (5) és a szivattyút.
- A trafón biztosítsa a csatlakozóvezeték hollandi anyáját (F).

Üzembe helyezés

Bekapcsolás: Szivattyú bekapcsolása. Dugja be a transzformátort a csatlakozóba.

Kikapcsolás: Szivattyú kikapcsolása Húzza ki a transzformátort a dugaszoló aljzathól.

Buborékerősség szabályozása: Forgassa el a világítógyűrű fémkupakját (H), vagy a szivattyút állítsa.

Zavarelhárítás

Zavar	Ok	Megoldás
Lunaled nem világít	Hálózati csatlakozás megszakítva	Hálózati csatlakozó ellenőrzése
	Transzformátor túlhevült	Hagyja lehűlni a transzformátort
	A transzformátor meghibásodott	Cserélje ki a transzformátort
	A világító gyűrű meghibásodott	Cserélje ki a Lunaledet
A világítótéljesítmény csökken	A világítógyűrű elszennyeződött	Tisztítsa meg a világítógyűrűt (G)
Egyenetlen vízkép	Idegen tárgy van a Lunaled-ben	Tisztítsa meg a világítógyűrűt (G)
	A szivattyú elszennyeződött.	Tisztítsa meg a szivattyút

Tárolás / Telelés

Ha a készülék száraz, fagy esetén is összeszerelve maradhat.

Megsemmisítés



Ne a háztartási hulladékkal együtt ártalmatlanítsa a készüléket! Ehhez az erre kijelölt visszavételi helyeket használja. Előtte a kábel levágásával tegye használhatatlanná a készüléket.

Tłumaczenie oryginalnej instrukcji użytkowania

Przedmowa do instrukcji użytkowania



Należy zapoznać się z instrukcją użytkowania i stosować się do jej zaleceń. Instrukcja przynależy do urządzenia i musi zostać przekazana kolejnym użytkownikom.

Zastosowanie zgodne z przeznaczeniem

Lunaled - zwane dalej urządzeniem - jest przeznaczona wyłącznie do oświetlania oczek wodnych.

Przepisy bezpieczeństwa

Urządzenie może być używane przez dzieci od 8 lat i ponadto przez osoby o ograniczonych fizycznych i umysłowych zdolnościach, albo nie posiadających niezbędnego doświadczenia i wiedzy, gdy będą one pod nadzorem osoby odpowiedzialnej za bezpieczeństwo użytkowania tego urządzenia lub zostaną odpowiednio przez nią poinstruowane i poinformowane o wynikających stąd zagrożeniach. Dzieciom nie wolno bawić się tym urządzeniem. Czyszczenie ani czynności serwisowe nie mogą być wykonywane przez dzieci bez nadzoru osoby dorosłej.

Woda w połączeniu z prądem elektrycznym w warunkach nieprzepisowo wykonanego podłączenia lub nieprawidłowej obsługi jest poważnym zagrożeniem dla życia i zdrowia.

Uwaga! Niebezpieczeństwo porażenia elektrycznego. Zwrócić uwagę, aby miejsca podłączenia kabla znajdowały się w suchym miejscu.

Transformator i złączki wtykowe przewodów elektrycznych objęte dostawą nie są wodoszczelne, lecz tylko odporne na rozpryskującą się wodę i opady atmosferyczne. Nie wolno ich układać ani montować w sposób zanurzony w wodzie. Połączenie wtykowe należy zabezpieczyć przed przedostaniem się wilgoci. Transformator zabezpieczający należy umieścić w odległości przynajmniej 2 m od brzegu stawu. Przewód przyłączeniowy poprowadzić tak, aby był całkowicie zabezpieczony przed uszkodzeniami. Stosować tylko kable dopuszczone do użytkowania w niekorzystnych warunkach atmosferycznych.

Przewody łączące z siecią nie mogą mieć mniejszego przekroju poprzecznego niż przewody oponowe o oznaczeniu skrótowym H05RN-F. Przedłużacze muszą spełniać wymogi normy DIN VDE 0620. Przewody użytkować tylko w stanie rozwiniętym. Instalacje elektryczne stawów ogrodowych i basenów kąpielowych muszą spełniać wymagania przepisów międzynarodowych i lokalnych krajowych. Należy porównać parametry elektryczne sieci zasilającej z danymi na tabliczce znamionowej.

Eksploatacja urządzenia z uszkodzonym kablem lub obudową jest zabroniona! Wyciągnąć wtyczkę sieciową! Nie nosić lub ciągnąć urządzenia chwytając za kabel przyłączeniowy.

Urządzenie użytkować wyłącznie z przynależnym transformatorem zabezpieczającym, objętym zakresem dostawy. Obudowę urządzenia lub przynależnych podzespołów otwierać tylko w okolicznościach wyraźnie sprecyzowanych w instrukcji użytkowania. Przed przystąpieniem do prac przy urządzeniu zawsze najpierw wyciągnąć jego wtyczkę, jak również wtyczki wszystkich innych urządzeń znajdujących się w wodzie. W razie wystąpienia problemów i wątpliwości proszę się zwrócić - dla własnego bezpieczeństwa - do specjalisty elektryka!

Instalacja



Uwaga! Wrażliwe elementy elektryczne.

Możliwe skutki: Urządzenie zostanie zniszczone.

Środki zabezpieczające: Nie podłączać urządzenia do zasilania z regulacją napięcia.

Ważne: Zachować bezpieczną odległość między transformatorem a zbiornikiem wody (A).

- Przewiercić kamienie oczka (B).
- Tylko Lunaled 9: Dopasować średnicę łącznika węża (C).
- Wkręcić łącznik węża (D).
- Poprowadzić przewód przyłączeniowy (1) przez wąż (2) do wyjścia kabla w łączniku węża (E), a następnie podłączyć wąż (2).
- W nawierconych otworach umieścić, nakładając z góry, pierścień świetlny (E).
- Umieścić uszczelnienie (3) i dokręcić złącze węża (4).
- Połączyć wąż (5) przy łączniku węża z pompą.
- Przewód przyłączeniowy od strony transformatora zabezpieczyć za pomocą nakrętki łączącej (F).

Uruchomienie

Włączanie: Włączyć pompę. Podłączyć transformator do gniazdka sieciowego.

Wyłączanie: Wyłączyć pompę. Odłączyć transformator od gniazdka sieciowego.

Wyregulować moc fontanny: Pociągnąć wykonaną ze stali szlachetnej pokrywę pierścienia świetlnego (H) lub wyregulować podłączoną pompę.

Usuwanie usterek

Błąd	Przyczyna	Środki zaradcze
Lunaled nie świeci się	Nie wykonano podłączenia do sieci	Skontrolować podłączenie do sieci
	Przeegrzany transformator	Schłodzić transformator
	Wadliwy transformator	Wymienić transformator
	Wadliwy pierścień świetlny	Wymienić Lunaled
Obniżenie jasności świecenia	Zabrudzony pierścień świetlny	Wyczyścić pierścień świetlny (G)
Nierównomierny sposób wypływu wody	Obcy przedmiot w Lunaled	Wyczyścić pierścień świetlny (G)
	Zabrudzona pompa	Wyczyścić pompę

Magazynowanie / Przechowywanie w okresie zimowym

Jeżeli urządzenie zamontowane jest na sucho, nie trzeba go demontować z powodu mrozu.

Usuwanie odpadów



Urządzenie nie może być wyrzucane razem z odpadkami domowymi. Urządzenia należy utylizować tylko poprzez przewidziany do tego system zwrotów. Przed przystąpieniem do utylizacji należy odciąć przewód zasilający urządzenia.

Překlad originálu Návodu k použití.

Pokyny k tomuto návodu k použití



Přečtěte si a řiďte se prosím návodem k použití. Je součástí zařízení a musí být dodán s ním.

Použití v souladu s určeným účelem

Sestava Lunaled, dále jen zařízení, slouží výhradně k osvětlení dekoračních kamenů.

Bezpečnostní pokyny

Tento přístroj nesmí být používán dětmi do 8 let a kromě toho i osobami se sníženými fyzickými, sensorickými nebo mentálními schopnostmi nebo nestatkem zkušeností a vědomostí, pokud nejsou pod dohledem nebo nebyly poučeny o bezpečném používání přístroje a mohou z tohoto důvodu vzniknout nebezpečí. Děti si nesmí s přístrojem hrát. Čištění a užitelská údržba nesmí být prováděna dětmi bez dozoru.

Kombinace vody a elektrické energie může při připojení v rozporu s předpisy nebo nesprávné manipulaci vést k vážnému ohrožení zdraví a života.

Pozor! Nebezpečí rány elektrickým proudem. Dbejte na suché okolní prostředí připojovacích míst kabelů.

Transformátor, obsažený v dodávce a zástrčkové spoje vedení elektrického proudu nejsou vodotěsné, ale pouze chráněné proti dešti a odstříkující vodě. Nesmí být kladena resp. montována ve vodě. Zajistěte zásuvkové spojení proti vlhkosti. Bezpečnostní transformátor musí být v minimální vzdálenosti 2 m od okraje jezírka. Veďte připojovací vedení chráněné tak, aby nedošlo k jeho poškození. Používejte jen kabely, které jsou schváleny pro venkovní použití. Vedení pro připojení do sítě nesmějí mít menší průřez než gumové kabely se zkratkou H05RN-F. Prodlužovací vedení musí vyhovovat normě DIN VDE 0620. Vedení používejte v rozvinutém stavu. Elektrické instalace na zahradních rybníčcích a plaveckých bazénech musí odpovídat mezinárodním a národním ustanovením pro zřizovatele. Porovnejte elektrické údaje napájecí sítě s typovým štítkem.

V případě poškození kabelu nebo krytu se nesmí přístroj provozovat! Vytáhněte vidlici ze zásuvky! Nenoste resp. netahejte přístroj na přívodním vedení.

Provozujte přístroj výhradně s příslušným bezpečnostním transformátorem, který je součástí dodávky. Neotevírejte nikdy kryt zařízení nebo částí jeho příslušenství, pokud to není vysloveně uvedeno v pokynech Návodu k použití. Než začnete provádět práci na přístroji, vytáhněte vždy vidlici ze zásuvky u všech zařízení ve vodě a u tohoto přístroje! Při dotazech a problémech se pro Vaši vlastní bezpečnost obraťte na odborníka v oboru elektrotechniky!

Instalace



Pozor! Citlivé elektrické součásti.

Možné následky: Dojde ke zničení přístroje.

Ochranné opatření: Přístroj nepřipojujte ke stmívatelnému zdroji proudu.

Důležité: Dodržovat bezpečnou vzdálenost mezi transformátorem a vodou (A).

- Provrtat dekorační kameny (B).
- Pouze Lunaled 9: Přizpůsobit průměr hadicové svěrky (C).
- Rozmotat hadicové svěrky (D).
- Vést přípojku (1) přes hadici (2) až k výstupům kabelů v hadicové svěrce (E) a připojit hadici (2).
- Shora zasunout svítící kroužek do vyvrtané díry na dekoračních kamenech (E).
- Nasadit těsnění (3) a zavít hadicovou svěrku (4).
- Připojit hadici (5) a čerpadlo na hadicovou svěrku.
- Připojku na transformátoru zajistit přesuvnou maticí (F).

Uvedení do provozu

Zapínání: Zapnout čerpadlo. Zapojit transformátor do zásuvky.

Vypínání: Vypnout čerpadlo. Odpojit transformátor ze zásuvky.

Regulace tloušťky pramene: Otočit ochranným víčkem z ušlechtilé oceli svítícího kroužku (H) nebo upravit připojené čerpadlo.

Odstraňování poruch

Porucha	Příčina	Odstranění
Lunaled nesvítlí	Není připojeno k síti	Zkontrolovat elektrické připojení k síti
	Přehřátý transformátor	Nechat transformátor ochladit.
	Transformátor je defektní	Vyměnit transformátor
	Defektní svítící kroužek	Vyměnit Lunaled
Světelný výkon klesá	Znečištěný svítící kroužek	Vyčistit svítící kroužek (G)
Nepravidelný vodotrysk	Cizí těleso v Lunaled	Vyčistit svítící kroužek (G)
	Znečištěné čerpadlo	Vyčistit čerpadlo

Uložení / Přezimování

Pokud je zařízení na suchém místě, může zůstat nainstalované i v mrazu.

Likvidace



Toto zařízení nemůže být zlikvidováno společně s komunálním odpadem! Využijte k tomu prosím určený systém odběru. Předtím zbavte zařízení nepotřebných kabelů.

Preklad originálu Návodu na použitie

Pokyny k tomuto Návodu na použitie



Prečítajte si a dodržujte tento návod na použitie. Patrí k prístroju a musí sa odovzdať ďalej spolu s ním.

Použitie v súlade s určeným účelom

Výrobná rada Lunaléd, ďalej len prístroj, slúži výlučne na osvetlenie výtokových kameňov.

Bezpečnostné pokyny

Toto zariadenie môžu používať deti od 8 rokov, ako aj osoby so zníženými fyzickými, zmyslovými či mentálnymi schopnosťami alebo s nedostatočnými skúsenosťami a vedomosťami, ak s ním pracujú za dohľadu alebo boli zaučené ohľadne bezpečného použitia zariadenia a rozumejú nebezpečenstvám, ktoré z neho vyplývajú. Deti sa so zariadením nesmú hrať. Čistenie a údržbu nesmú deti vykonávať bez dohľadu.

Kombinácia vody a elektrickej energie môže pri pripojení v rozpore s predpismi alebo nesprávnej manipulácii viesť k vážnemu ohrozeniu zdravia a života.

Pozor! Nebezpečie zásahu elektrickým prúdom. Dbajte na suché okolité prostredie pripájacích miest káblov.

Transformátor, obsiahnutý v dodávke a zástrčkové stroje vedenia elektrického prúdu nie sú vodotesné, ale len chránené proti dažďu a odstrekujúcej vode. Nesmú byť ukladané resp. montované vo vode. Zaisťte zástrčkové spojenie proti vlhkosti. Bezpečnostný transformátor musí byť v minimálnej vzdialenosti 2 m od okraja jazierka. Vedte pripájacie vedenie chránené tak, aby nedošlo k jeho poškodeniu. Používajte len káble, ktoré sú schválené pre vonkajšie použitie. Vedenia pre pripojenie do siete nesmú mať menší prierez ako gumové káble so skratkou H05RN-F. Predlžovacie vedenie musí vyhovovať norme DIN VDE 0620. Vedenie používajte v rozvinutom stave. Elektrické inštalácie na záhradných rybníčkoch a plaveckých bazénoch musia zodpovedať národným a medzinárodným ustanoveniam pre zriazovateľov. Porovnajete elektrické údaje napájacej siete s typovým štítkom.

V prípade poškodenia kábla alebo krytu sa nesmie prístroj prevádzkovať!
Vytiahnite vidlicu zo zástrčky! Nenoste resp. netiahajte prístroj na prívodnom vedení.

Prevádzkujte prístroj výhradne s príslušným bezpečnostným transformátorom, ktorý je súčasťou dodávky. Neotvárajte nikdy kryt zariadenia alebo častí jeho príslušenstva, pokiaľ to nie je vyslovene uvedené v pokynoch Návodu na použitie. Než začnete vykonávať prácu na prístroji, vyťahujte vždy vidlicu zo zástrčky u všetkých zariadení vo vode a u tohoto prístroja! Pri otázkach a problémoch sa pre Vašu vlastnú bezpečnosť obráťte na odborníka v obore elektrotechniky!

Inštalácia



Pozor! Citlivé elektrické súčiastky.

Možné následky: Dôjde ku zničeniu prístroja.

Ochranné opatrenie: Nepripájajte prístroj k tlmenému napájaniu elektrickým prúdom.

Dôležité: Dodržte bezpečnostné vzdialenosti medzi transformátorom a vodou (A).

- Prevrtajte výtokový kameň (B).
- Len Lunaled 9: Prispôbte priemer spony na hadici (C).
- Nakrúťte sponu na hadicu (D).
- Uložte pripojovacie vedenie (1) cez hadicu (2) až po káblový výstup v sponě hadice (E) a pripojte hadicu (2).
- Zastrčte svetelný kruh zhora do navítaného otvoru vo výtokovom kameni (E).
- Nasadte tesnenie (3) a zakrúťte sponu hadice (4).
- Pripojte hadicu (5) na sponu hadice a čerpadlo.
- Na transformátore zaistite pripojovacie vedenie prevlečnou maticou (F).

Uvedenie do prevádzky

Zapnutie: Zapnite čerpadlo. Zastrčte transformátor do zásuvky.

Vypnutie: Vypnite čerpadlo. Vytiahnite transformátor zo zásuvky.

Regulovanie intenzity výtoku: Otáčajte hlavicu svetelného kruhu z nerezovej ocele (H) alebo regulujte pripojené čerpadlo.

Odstránenie porúch

Porucha	Príčina	Odstránenie
Lunaled nesvieti	Chýba pripojenie na el. sieť	Skontrolujte sieťové pripojenie
	Transformátor je prehriaty	Nechajte transformátor vychladnúť
	Transformátor je defektný	Vymeniť transformátor
	Svetelný kruh je chybný	Vymeňte Lunaled
Svetelný výkon klesá	Svetelný kruh je znečistený	Vyčistite svetelný kruh (G)
Nerovnomerné osvetlenie vody	Cudzie telesko v prístroji Lunaled	Vyčistite svetelný kruh (G)
	Čerpadlo je znečistené	Vyčistiť čerpadlo

Uloženie / Prezimovanie

Ak je prístroj osadený na suchom mieste, môže zostať nainštalovaný aj za mrazu.

Likvidácia



Tento prístroj sa nesmie likvidovať spolu s domovým odpadom. Na likvidáciu využite k tomu určený systém odovzdávania. Pred odovzdaním znefunkčnite prístroj prerezaním kábla.

Prevod originalnih navodil za uporabo

Opozorila k navodilom za uporabo



Preberite in prosim upoštevajte ta navodila za uporabo. Spadajo k napravi in morajo biti s tem posredovana naprej.

Pravilna uporaba

Serija LunaLED, v nadaljevanju naprava, služi izključno osvetlitvi izvirskih kamnov.

Varnostna navodila

To napravo lahko uporabljajo otroci od 8 let naprej in osebe z zmanjšanimi fizičnimi, senzoričnimi ali duševnimi sposobnostmi ali osebe s pomanjkanjem izkušenj in znanja, če so pod nadzorom ali so bili poučeni o varni uporabi naprave in razumejo nevarnosti, ki pri tem nastanejo. Otroci se ne smejo igrati z napravo. Čiščenja in vzdrževanja ne smejo opravljati otroci brez nadzora.

Kombinacija vode in elektrike ima lahko pri priključku, ki ni v skladu s predpisi, ali pri nestrokovni uporabi za posledico resno nevarnost za telo in življenje.

Pozor! Nevarnost električnih udarov. Pazite, da bo okolica kablskih priključkov suha.

Priloženi transformator in vtične povezave električnih vodov niso neprepustni za vodo, temveč samo zaščiteni pred dežjem in škropljenjem. Ne smete jih polagati ali montirati v vodi. Vtično povezavo zavarujte pred vlago. Varnostni transformator mora biti od roba ribnika oddaljen vsaj 2 m. Priključni vodnik položite in zaščitite tako, da se ne bo mogel poškodovati. Uporabljajte samo kable, ki so dovoljeni za uporabo na prostem. Omrežni priključki ne smejo imeti manjšega premera kot gumijaste cevi s kratico H05RN-F. Podaljški morajo ustrezati standardu DIN VDE 0620. Vodniki naj bodo med uporabo odvit. Električne instalacije vrtnih ribnikov in plavalnih bazenov morajo ustrezati nacionalnim in mednarodnim določilom za gradnjo. Primerjajte električne podatke napajalnega omrežja s podatki na tipski tablici.

V primeru poškodovanega kabla ali ohišja se aparata ne sme uporabljati! Izvlecite omrežni vtič! Ne nosite oz. ne vlecite aparata za priključeni kabel.

Aparat lahko uporabljate samo skupaj z ustreznim varnostnim transformatorjem, ki je priložen. Ohišja aparata ali pripadajočih delov nikoli ne odpirajte, če to ni izrecno navedeno v navodilih za uporabo. Vedno izvlecite vse omrežne vtiče aparatov, ki se nahajajo v vodi in tudi od tega aparata, šele nato se lotite dela na njem! Če imate vprašanja ali naletite na težave, se zaradi lastne varnosti obrnite na električarja!

Namestitev



Pozor! Občutljivi električni konstrukcijski deli.

Možne posledice: Naprava se uniči.

Zaščitni ukrepi: Naprave ne smete priključiti v senčni priključek.

Pomembno: Upoštevajte varnostno razdaljo med transformatorjem in vodo (A).

- Prevrtajte izvirske kamne (B).
- SamoLunaLED 9: Pomerite premer spojnika cevi (C).
- Odvijte spojnik cevi (D).
- Dovedite priključno napeljavo (1) preko cevi (2) do odtoka kabla v spojniku cevi (E) in cev (2) priključite.
- Vtaknite svetilni obroč od zgoraj v vrtino izvirskih kamnov (E).
- Namestite tesnilo (3) in privijte spojnik cevi (4).
- Cev (5) priključite na spojnik cevi in črpalko.
- Zavarujte priključno napeljavo na transformatorju s pregrinjalno matico (F).

Zagon

Vklop: Vključite črpalko. Vtaknite transformator v vtičnico.

Izklop: Izključite črpalko. Transformator izključite iz vtičnice.

Regulirajte moč vrtinca: Pokrov iz legiranega jekla zavrtite (H) ali regulirajte pridruženo črpalko.

Odprava težav in motenj

Motnja	Vzrok	Rešitev
Lunaled ne sveti	Priključek na omrežje ni proizveden	Preverite priključek na omrežje
	Transformator pregret	Ohladite transformator
	Transformator pokvarjen	Zamenjajte transformator
	Svetilni obroč poškodovan	Zamenjajte Lunaled
Svetilna jakost popušča	Svetilni obroč umazan	Očistite svetilni obroč (G)
Vodna slika neenakomerna	Tujki v Lunaledu	Očistite svetilni obroč (G)
	Črpalka umazana	Očistite črpalko

Skladiščenje / pozimi

Če je naprava suha, lahko ostane ob zmrzali instalirana.

Odlaganje odpadkov



Te naprave ne smete odložiti kot gospodinjski odpadke! Uporabite zato predviden sistem za prevzem. To napravo naredite predtem neuporabno tako, da odrežete kabel.

Prijevod originalnih uputa za uporabu

Savjeti uz ove upute za upotrebu



Molimo Vas pročitajte i pridržavajte se ovih uputstava. Uputstva pripadaju uređaju, i moraju dalje biti predana uz uređaj.

Namjensko korištenje

Građevni element LunaLED, nadalje zvan uređaj, služi isključivo osvjetljivanju ukrasnog kamenja sa izvorom.

Sigurnosne napomene

Ovaj uređaj smiju upotrebljavati djeca starija od 8 godina i osobe sa smanjenim tjelesnim, osjetilnim ili psihičkim sposobnostima ili s nedovoljnim iskustvom i znanjem ako su pod nadzorom ili ako su podučeni o sigurnoj upotrebi uređaja i razumiju opasnosti koje mogu proizaći iz toga. Djeca se ne smiju igrati uređajem. Čišćenje i održavanje uređaja ne smiju obavljati djeca bez nadzora.

Kombinacija vode i struje kod nepropisnog priključka ili nestručnog rukovanja može predstavljati ozbiljnu opasnost po život.

Pažnja! Opasnost od strujnih udara. Obratite pozornost na to da okolina kabela priključaka mora biti suha.

Transformator i utični spojevi, koji su sadržani u isporuci, nisu vodonepropusni, već su samo zaštićeni od kiše i prskajuće vode. Stoga ih ne smijete polagati odnosno montirati u vodi. Utični spoj osigurajte od vlage. Sigurnosni transformator mora stajati na suhom i biti udaljen najmanje 2 m od obale. Priključni kabel položite tako da su onemogućena bilo kakva oštećenja. Koristite samo kabele koji su dopušteni za vanjsku uporabu. Vodovi za priključak na strujnu mrežu ne smiju imati manji presjek od voda gumenog crijeva oznake H05RN-F. Produžni kabeli moraju biti usklađeni s DIN VDE 0620. Kabeli se prije korištenja moraju potpuno odmotati. Električne instalacije na vrtnim jezercima i bazenima moraju odgovarati nacionalnim i međunarodnim propisima za izvođenje instalacija. Usporedite električne parametre opskrbne mreže s onima na tipskoj pločici.

Ako su kabel ili kućište neispravni, uređaj se ne smije koristiti! Izvucite električni utikač! Nikada ne nosite i ne vucite uređaj držeći ga za priključni kabel!

Uređaj koristite isključivo s pratećim sigurnosnim transformatorom, priloženim u isporuci. Nikada ne otvarajte kućište uređaja ili njegove pripadajuće dijelove, osim ako to izričito ne piše u uputama za uporabu. Prije rada na uređaju uvijek izvucite njegov strujni utikač kao i utikače svih uređaja koji se nalaze u vodi! Ako imate pitanja ili probleme, obratite se radi vlastite sigurnosti električaru!

Instalacija



Pozor! Osjetljivi elektronski ugradbeni dijelovi.

Moguće posljedice: Uređaj se uništava.

Mjere zaštite: Uređaj ne priključujte na izvor struje koji ima regulator.

Važno: Držati sigurnosni razmak između transformatora i vode. (A).

- Probušiti ukrasni kamen sa izvorom (B).
- Samo Lunaled 9: Prilagoditi promjer veznika crijeva (C).
- Veznik crijeva navrnuti (D).
- Priključak voda (1) kroz crijevo (2) do izlaska kabla iz veznika crijeva provesti (E) i crijevo (2) priključiti.
- Svjetleći prsten odozgo utaknuti u probušenu rupu na ukrasnom kamenu sa izvorom (E).
- Staviti brtvilo, (3) i zavrnuti veznik crijeva (4).
- Crijevo (5) spojiti na veznik crijeva i pumpu.
- Na transformatoru priključni vod osigurati sa zaštitnom maticom (F).

Puštanje u rad

Uključivanje: Uključiti pumpu. Transformator uključiti u utičnicu.

Isključivanje: Isključiti pumpu. Transformator izvući iz utičnice.

Regulacij prskanja vode: Kapu od plemenitog čelika na svijetlećem prstenu okretati (H), ili regulirati priključenu pumpu.

Uklanjanje smetnji

Smetnja	Uzrok	Rješenje
Lunaled ne svijetli	Nije uspostavljen kontakt sa strujnom mrežom	Provjeriti priključak na strujnu mrežu
	Transformator pregrijan	Transformator ostaviti da se ohladi
	Transformator je neispravan	Zamijenite transformator
	Svijetleći prsten neispravan	Lunaled zamijeniti
Rasvjetna snaga slabi	Svijetleći prsten prijav	Očistiti svijetleći prsten (G)
Slika vode neravnomjerna	Strano tijelo u Lunaledu	Očistiti svijetleći prsten (G)
	Pumpa je prijava	Očistite pumpu.

Skladištenje / Prezimljavanje

Stoji li uređaj na suhom, može ostati instaliran i za vrijeme smrzavice.

Zbrinjavanje



Ovaj uređaj ne smije se baciti u kućni otpad! Koristite za to, molimo Vas, za to predviđene sisteme preuzimanja. Prije toga onespособite uređaj odrezivanjem kabla.

Traducerea instrucțiunilor de utilizare originale

Indicații privind aceste instrucțiuni de utilizare



Vă rugăm să citiți și să respectați prezentele instrucțiuni de utilizare. Acestea aparțin echipamentului și trebuie predate împreună cu acesta.

Utilizarea în conformitate cu destinația

Seria Lunaléd, denumită în cele ce urmează echipamentul, este destinată exclusiv iluminatului pietrelor de iaz.

Indicații privind securitatea muncii

Acest aparat poate fi folosit de copii începând cu vârsta de 8 ani, precum și de persoane cu capacități fizice, senzoriale sau mintale diminuate sau cu experiență și cunoștințe deficitare, dacă acestea sunt supravegheate sau au fost instruite în ce privește folosirea în siguranță a aparatului și dacă înțeleg pericolele rezultate. Copiii nu au permisiunea de a se juca cu aparatul. Curățarea și întreținerea de către utilizator nu sunt permise copiilor fără supraveghere.

Combinatia dintre apă și electricitate poate, în cazul conectării incorecte sau a manipulării neadecvate, produce pericole grave pentru integritatea fizică și viața persoanelor.

Atenție ! Pericol de electrocutare. Acordați atenție existenței unui mediu uscat pentru punctele de conectare a cablurilor.

Transformatorul inclus și conexiunile cu fișă ale instalației electrice nu sunt etanșe, ci numai protejate împotriva ploii și a stropilor de apă. Acestea nu pot fi amplasate, respectiv montate, în apă. Protejați conexiunea cu fișă împotriva umezelii. Transformatorul de siguranță trebuie să se afle la o distanță de minimum 2 m față de marginea iazului. Amplasați cablul de alimentare protejat, astfel încât să nu existe pericolul deteriorării. Utilizați numai cabluri care sunt omologate pentru utilizarea în aer liber. Cablurile de conectare la rețea nu trebuie să aibă o secțiune mai mică decât conexiunile cu furtun din cauciuc cu simbolul H05RN-F.

Cablurile de prelungire trebuie să îndeplinească normele DIN VDE 0620. Nu utilizați cablurile înfășurate. Instalațiile electrice pentru iazurile din grădină și piscine trebuie să corespundă reglementărilor naționale și internaționale privind construcțiile. Comparați datele electrice ale rețelei de alimentare cu cele de pe plăcuța de tip.

Nu este permisă utilizarea aparatului în cazul în care cablul sau carcasa sunt defecte ! Scoateți fișa de alimentare din priză ! Nu purtați, respectiv nu trageți aparatul de cablul de alimentare.

Utilizați aparatul numai împreună cu transformatorul de siguranță cu care este livrat. Nu deschideți niciodată carcasa aparatului sau piesele componente, dacă acest lucru nu este menționat în mod explicit în instrucțiunile de utilizare. Scoateți întotdeauna din priză fișa de contact a tuturor aparatelor aflate în apă și a acestui aparat, înainte de efectuarea lucrării la el ! Dacă aveți întrebări și probleme, adresați-vă, pentru siguranța dumneavoastră, unui electrician calificat !

Instalare



Atenție! Componente electrice sensibile.

Posibile urmări: Aparatul va fi distrus.

Măsură de protecție: Nu conectați aparatul la o alimentare cu curent cu intensitate reglabilă.

Important: Respectați distanța de siguranță între transformator și apă (A).

- Perforați piatra de iaz (B).
- Numai Lunaled 9: Adaptați diametrul conectorului cu furtun (C).
- Deșurubați conectorul cu furtun (D).
- Treceți țeava de conectare (1) prin furtun (2) până la ieșirea cablului în conectorul cu furtun (E) și cuplați furtunul (2).
- Introduceți ledul de sus în orificiul perforat al pietrei de iaz (E).
- Montați garnitura (3) și strângeți conectorul cu furtun (4).
- Cuplați furtunul (5) la conectorul cu furtun și la pompă.
- Asigurați la nivelul transformatorului țeava de conectare cu ajutorul piuliței olandeze (F).

Punerea în funcțiune

Pornire: Porniți pompa. Conectați transformatorul la priză.

Oprire: Opriți pompa. Deconectați transformatorul de la priză.

Reglarea intensității cursului: Rotiți capacul de oțel superior al ledului (H) sau reglați pompa conectată.

Înlăturarea defecțiunilor

Defecțiune	Cauză	Măsuri de remediere
Lunaled nu se aprinde	Nu este realizată conexiunea la rețea	Verificarea conexiunii la rețea
	Transformator supraîncălzit	Lăsați transformatorul să se răcească
	Transformator defect	Înlocuiți transformatorul
	Ledul defect	Înlocuiți Lunaled
Puterea luminoasă scade	Ledul murdar	Curățați ledul (G)
Nivelul apei neuniform	Corp străin în Lunaled	Curățați ledul (G)
	Pompa murdară	Curățați pompa

Depozitarea / depozitarea pe timp de iarnă

Dacă echipamentul nu este în mediu umed, poate rămâne instalat în condițiile unei temperaturi de îngheț.

Îndepărtarea deșeurilor



Nu este admisă eliminarea acestui echipament împreună cu deșeurile menajere! Vă rugăm să utilizați sistemul de recuperare a deșeurilor prevăzut în acest scop. În prealabil, scoateți din uz echipamentul prin secționarea cablului.

Превод на оригиналното упътване за употреба

Инструкции към настоящото упътване за употреба



Моля, прочетете и спазвайте настоящето упътване за употреба. То върви заедно с уреда и трябва да се предава с него.

Употреба по предназначение

Серията Lunaled, наричана по-долу уред, служи изключително за осветяване на камъни във водни източници.

Указания за безопасност

Този уред може да се използва от деца над 8 години, както и от лица с ограничени физически, сензорни или умствени способности или от лица, на които липсват опит и познания, ако това се извършва под надзор или те бъдат инструктирани относно безопасната употреба на уреда и разбират възникващите вследствие на това опасности. Деца не бива да играят с уреда. Почистването и потребителската поддръжка не могат да се извършват от деца, ако те са без надзор.

Комбинацията от вода и ток може при неправилно свързване към захранването или при неправилна работа с уреда да доведе до сериозен риск за здравето и живота.

Внимание! Опасност от електрически токови удари. Обърнете внимание кабелните връзки да са на сухо.

Включените в доставката трансформатор и контактните връзки за електрическите проводници не са уплътнени срещу проникване на вода, а само защитени от дъжд и напръскване с вода. Не трябва да се монтират, съответно полагат във водата. Осигурете щекерната връзка срещу влага. Предпазният трансформатор трябва да е на минимум 2 м разстояние от ръба на водния басейн. Полагайте захранващия кабел защитен, така че да се изключат повреди. Използвайте само проводници, предвидени за употреба на открито. Захранващите проводници за връзка с електрическата мрежа не трябва да са с по-малко сечение от гумените маркучи с кратко обозначение H05RN-F. Удължителите трябва да съответстват на DIN VDE

0620. Използвайте само развити проводници. Електрическите инсталации в градински езера и плувни басейни трябва да съответстват на националните и международни изисквания за строителство. Сравнете данните за електричеството от захранващата мрежа с данните от типовата табелка. При дефектен кабел или корпус не трябва да експлоатирате уреда! Изтеглете щепсела от контакта! Не носете, съответно не теглете уреда за захранващия кабел.

Експлоатирайте уреда само със съответния предпазен трансформатор, включен в доставката. Никога не отваряйте корпуса или части от уреда, ако в упътването за употреба не е специално изискано или разрешено. Винаги изтегляйте щепсела от контакта на електрическата мрежа при всички, намиращи се във вода уреди, и на уреда, преди да работите по него! При въпроси и проблеми се обръщайте за Ваша собствена сигурност към специалист – електротехник!

Инсталиране



Внимание! Чувствителни електрически елементи.

Възможни последствия: Уредът ще се повреди.

Предпазни мерки: Не включвайте уреда към променливо електрозахранване.

Важно: Спазвайте безопасното разстояние между трансформатора и водата (A).

- Пробийте камъка на водоизточника (B).
- Само Lunaled 9: Пригответе диаметъра на съединителния елемент на маркучите (C).
- Завийте отгоре съединителния елемент за маркуча (D).
- Подведете свързващата тръба (1) през маркуча (2) до изхода на кабела в съединителния елемент (E) и свържете маркуча (2).
- Поставете светещия пръстен горе в дупката на камъка на водоизточника (E).
- Сложете уплътнение (3) и затворете с въртене съединителния елемент (4).
- Свържете маркуча (5) към съединителния елемент и свържете помпата .
- При трансформатора обезопасете свързващата тръба с холендрова гайка (F).

Пуск в експлоатация

Включване: Включете помпата. Включете трансформатора в контакта.

Изключване: Изключете помпата. Изтеглете трансформатора от контакта.

Регулирайте силата на бликащата струя: Завъртете капачката от висококачествена стомана (H) или регулирайте свързаната помпа.

Отстраняване на повреди

Повреда	Причина	Отстраняване на смущението
Lunaled не свети	Няма свързване към мрежата	Проверете свързването към мрежата
	Трансформаторът е прегорял	Оставете трансформатора да изстине
	Трансформаторът е дефектен	Смяна на трансформатора
Намалява силата на осветяване	Светещият пръстен е дефектен	Смяна на Lunaled
	Светещият пръстен е замърсен	Почистете светещия пръстен (G)
Водната картина не е равномерна	Чуждо тяло в Lunaled	Почистете светещия пръстен (G)
	Помпата е замърсена	Почистете помпата

Съхранение/зализяване

Ако уредът стои на сухо, при мраз може да остане инсталиран.

Изхвърляне



Този уред не бива да се изхвърля като битов отпадък! Моля, използвайте предвидената за целта система за обратно приемане.

Преди това отрежете кабелите, за да не може уреда да се използва.

Переклад оригінального посібника з експлуатації

Вказівки до цієї інструкції з експлуатації



Будь ласка, прочитайте та візьміть до уваги цей посібник з експлуатації. Він відноситься до пристрою, тому завжди повинен передаватися разом із ним.

Використання пристрою за призначенням

Серія Lunaled, надалі Пристрій, служить виключно для освітлення каменів джерела.

Правила техніки безпеки

Цим пристроєм дозволяється користуватися дітям від 8 років, а також особам з обмеженими фізичними, сенсорними або розумовими можливостями, а також з недостатнім досвідом та знаннями, лише під наглядом або за умови, що вони проінструктовані щодо безпечного використання приладу і розуміють пов'язані з ним ризики. Не дозволяйте дітям грати з пристроєм. Діти не повинні виконувати очищення або обслуговування пристрою без нагляду.

Попадання води до електричних пристроїв при підключенні, що не відповідає інструкції, або некоректному поводженні, може становити серйозну небезпеку для здоров'я та життя.

Увага! Небезпека ураження електричним струмом. Стежте, щоб місця підключення кабелю були сухими.

Трансформатор і штепсельні з'єднання на електричних кабелях, які входять до комплекту постачання, не є водонепроникними, а лише захищені від дощу і бризок води. Забороняється прокладати/встановлювати їх у воді.

Оберегайте штекер від вологи. Захисний трансформатор слід розташовувати не ближче ніж на відстані 2-х метрів від краю ставка. Забезпечте захист з'єднувального дроту, щоб виключити можливість його пошкодження.

Використовуйте лише кабелі, застосування яких дозволене за межами приміщень. Мережні проводи повинні мати профіль, не менший за гумовий шлангопровід з умовною позначкою H05 RN-F. Подовжувачі мають відповідати нормам німецьких промислових стандартів DIN VDE 0620. Кабель, що використовується, необхідно розмотати. Електричні установки в садових ставках і басейнах повинні відповідати міжнародним і місцевим нормативам. Порівняйте електричні дані комунальної мережі із вказаними на інформаційній табличці пристрою.

Забороняється використовувати пристрій, якщо пошкоджено кабель або корпус! Витягніть штекер! Не носіть і не тягайте пристрій за з'єднувальний провід.

Використовуйте пристрій лише із захисним трансформатором, який входить до комплекту постачання. Не відкривайте корпус пристрою або його складових частин, якщо це чітко не вказано в інструкції з експлуатації. Завжди витягайте мережний штекер живлення пристрою, що знаходиться у воді, а також штекер пристрою перед тим, як проводити роботи! У разі виникнення запитань і проблем звертайтеся до спеціаліста-електротехніка.

Установка



Обережно! Чутливі електричні елементи.

Можливі наслідки: Пристрій руйнується.

Застережні заходи: Не приєднувати пристрій до джерела живлення з можливістю регулювання яскравості.

Важливо: Дотримуватися відстані між трансформатором та водою (A).

- Просвердлити камінь джерела (B).
- Лише LunaLED 9: Дотримуватися діаметру з'єднувального зажиму шланга (C).
- Закрутити з'єднувальний зажим шланга (D).
- Провести з'єднувальний трубопровід (1) через шланг (2) до виступу кабелю у з'єднувальному зажимі шлангу (E) та приєднати шланг (2).
- Встановити кільце лампи зверху у отвір вихідного каменю (E).
- Вставити ущільнення (3) та прикрутити з'єднувальний зажим шлангу (4).
- Підключити шланг (5) до з'єднувального зажиму та насоса.
- Зафіксувати з'єднувальний трубопровід на трансформаторі за допомогою накидної гайки (F).

Введення в експлуатацію

Вмикання: Підключити насос. Вставити трансформатор до штепсельної розетки.

Вимикання: Відключити насос. Відключити трансформатор від штепсельної розетки.

Відрегулювати інтенсивність потоку: Повернути (H) кришку з високоякісної сталі кільця лампи або відрегулювати підключений насос.

Усунення несправностей

Несправність	Причина	Усунення
Lunaled не світить	Відсутнє підключення до мережі	Перевірити підключення до мережі
	Трансформатор перегрівся	Трансформатор повинен охолонути
	Пошкоджено трансформатор	Замінити трансформатор
Потужність освітлення погіршується	Кільце світильника пошкоджено	Замінити Lunaled
	Кільце світильника забруднене	Прочистити кільце світильника (G)
Відображення води нерівномірне	Сторонній предмет у Lunaled	Прочистити кільце світильника (G)
	Насос забруднений	Прочистити насос

Збереження пристрою, в т. ч. взимку

Якщо пристрій знаходиться у сухому вигляді, його можна залишати у встановленому вигляді на морозі.

Утилізація



Не можна утилізувати цей пристрій разом із домашнім сміттям! Використовуйте передбачену для цього систему. За допомогою обрізання кабелю пристрій стане непридатним для роботи.

Перевод руководства по эксплуатации - оригинала

Указания к настоящему руководству по эксплуатации



Пожалуйста, прочитайте и примите во внимание данное руководство по эксплуатации. Оно относится к устройству, поэтому должно всегда передаваться вместе с ним.

Использование прибора по назначению

Серия Lunaled, далее Устройство, служит исключительно для освещения камней источника.

Указания по мерам предосторожности

Дети от 8 лет и старше, а также люди с ограниченными физическими, органолептическими или ментальными возможностями, люди с небольшим опытом и объемом знаний могут пользоваться этим устройством, находясь при этом под контролем взрослых или получив от них советы по безопасному обращению с устройством и поняв опасности при работе с ним. Дети не должны играть с устройством. Дети не должны чистить или ремонтировать устройство без надлежащего контроля со стороны взрослых.

Соприкосновение воды с электричеством при подключении не по инструкции и при ненадлежащем обращении может привести к серьезной опасности для здоровья и жизни.

Внимание! Опасность возникновения электрических ударов. Обеспечьте сухую зону вокруг точек кабельных соединений.

Входящие в объем поставки трансформатор и разъемные соединения тоководов не являются водонепроницаемыми, а только защищены от дождя и водяных брызг. В воде их не разрешается ни прокладывать, ни монтировать. Следите за тем, чтобы места подключения всегда были сухими. Безопасный трансформатор должен находиться от края пруда на расстоянии не менее 2 м. Уложите соединительный кабель в защищенном виде, чтобы были исключены повреждения. Используйте только кабель, допущенный для прокладки на улице. Присоединительные шнуры не должны иметь меньшее поперечное сечение, чем резиновые шланги с кратким обозначением H05RN-F. Удлинительные кабели должны соответствовать

стандарту DIN VDE 0620. Кабели используйте только в размотанном состоянии. Электромонтаж в водоемах и плавательных бассейнах должен соответствовать национальным и международным строительным нормам. Сравните электрические данные питающей сети с данными на типовой табличке.

При наличии дефекта кабеля или корпуса эксплуатация прибора запрещается! Не переносите и не тяните прибор, держа его за соединительный кабель.

Эксплуатируйте прибор исключительно с предохранительным трансформатором, входящим в объем поставки. Никогда не открывайте корпус прибора или принадлежащие к нему части, если в руководстве по эксплуатации нет на этот счет исключительных указаний. Прежде чем начать работы с прожектором, всегда отсоединяйте сетевой штекер всех расположенных в воде приборов, а также данного прибора. При возникновении вопросов и проблем обращайтесь для Вашей собственной безопасности к электрику-специалисту!

Установка



Внимание! Чувствительные электрические элементы.

Возможные последствия: Прибор выйдет из строя.

Меры защиты: Не подключать прибор к источнику питания с возможностью регулирования яркости.

Важно: Соблюдать расстояние между трансформатором и водой (A).

- Просверлить камень источника (B).
- Только Lunaled 9: Соблюдать диаметр соединительного зажима шланга (C).
- Закрутить соединительный зажим шланга (D).
- Провести соединительный трубопровод (1) через шланг (2) до выступа кабеля в соединительном зажиме шланга (E) и присоединить шланг (2).
- Установить кольцо лампы сверху в отверстие исходного камня (E).
- Вставить уплотнение (3) и прикрутить соединительный зажим шланга (4).
- Подключить шланг (5) к соединительному зажиму и насосу.
- Зафиксировать соединительный трубопровод на трансформаторе при помощи накидной гайки (F).

Пуск в эксплуатацию

Включение: Подключить насос. Вставить трансформатор в штепсельную розетку.

Выключение: Отключить насос. Отключить трансформатор из штепсельной розетки.

Отрегулировать интенсивность потока: Повернуть (H) крышку из высококачественной стали кольца лампы или отрегулировать подключенный насос.

Устранение неисправностей

Неисправность	Причина	Устранение
Lunaled не светит	Подключение к сети отсутствует	Проверить подключение к сети
	Перегрев трансформатора	Трансформатор должен остыть
	Дефектный трансформатор	Заменить трансформатор
	Кольцо светильника повреждено	Заменить Lunaled
Сила света ослабевает	Кольцо светильника загрязнено	Прочистить кольцо светильника (G)
Отображение воды неравномерное	Посторонний предмет в Lunaled	Прочистить кольцо светильника (G)
	Насос загрязнен	Прочистить насос

Хранение прибора, в т.ч. зимой

Если устройство находится в сухом виде, то его можно оставлять в установленном виде при наступлении мороза.

Утилизация



Не утилизировать данный прибор вместе с домашним мусором! Используйте предусмотренную для этого систему. Приведите устройство в состояние, непригодное для использования, путем отрезания кабеля.

原版使用说明书的翻译

本使用说明书的注意事项



请您阅读并注意遵守本使用说明书。它附属于本设备，因此必须同时转交。

按照规定的使用

Lunaled 结构系列，以下简称为“设备”，只用于喷泉石的照明。

安全说明

本设备允许8岁以上年龄的儿童和身体行动有些不便、感觉机能有些障碍或者社会行为能力有些缺陷、或者缺乏经验和知识的人员在监督下，或者受过本设备的安全使用指导、而且理解了可能发生的危险后使用。不允许儿童将本设备作为玩具玩耍。

清洁处理和使用维护不允许由儿童在未受监督的情况下进行。

水和电的组合在不按规定连接或不规范操作时，都会对身体和生命造成严重的危害。

注意！有触电危险。注意保持电缆接头周围干燥。

包括在供货范围内的变压器和电缆插头连接不防水，而只有防雨和防溅水保护。因此不允许敷设或安装在水中。请确保连接插头不受潮。安全变压器必须至少距池塘边 2 米。请您对连接线加以保护，以避免损坏。请您只使用可露天使用的

电缆。主电源连接线的截面不可小于橡胶电缆（简写 H05RN-F）

的截面。延长导线必须符合德国工业标准 DIN VDE

0620。导线只允许在展开状态下使用。花园池塘和游泳池旁的电气安装必须符合国内和国际的建造规定。请比较电网的电气数据与铭牌上的电气数据。

当电缆或设备外壳损坏时，不允许运行设备！拔下电源插头！

不要在设备电源连接线处抬或拉拽设备。

请只用供货范围内相应的安全变压器运行设备。除使用说明书中明确说明外，千万不要打开设备的外壳或其配套零件。在本设备上工作进行之前，务必先拔出所有水

中设备的电源插头和本设备的电源插头！
为您个人的安全考虑，在有疑问和出现问题时，请向电气专业人员请教！

安装



注意！ 电子部件很灵敏。

可能的后果：可能会损坏设备。

保护措施：禁止将设备连接到可调光的电源上。

重要：遵守变压器和水之间的安全距离 (A)。

- 将喷泉石钻通 (B)。
- 仅限 Lunaled 9：调整软管接头的直径 (C)。
- 旋开软管接头 (D)。
- 将连接线 (1) 从软管 (2) 一直穿到软管接头内的电缆出口端 (E)，并接上软管 (2)。
- 将环形灯管从上面插入喷泉石的孔中 (E)。
- 装入密封件 (3)，并旋紧软管接头 (4)。
- 将软管 (5) 与软管接头及泵相连接。
- 在变压器上将连接线用锁紧螺母锁紧 (F)。

投入运行

接通：接通泵。将变压器插入插座。

断开：断开泵。将变压器从插座中拔出。

调节喷泉强度：旋转环形灯管的不锈钢罩 (H)，或者调节已连上的泵。

故障排除

故障	原因	解决措施
Lunaled 灯不亮	没有连接电源。	检查电源连接
	变压器过热	让变压器冷却
	变压器损坏	更换变压器
	环形灯管损坏	更换 Lunaled 灯管
光的强度降低	环形灯管脏了	清洁环形灯管 (G)
水图片不均匀	在 Lunaled 灯内有异物	清洁环形灯管 (G)
	泵脏了	清洁泵

存放 / 过冬







若本设备处于干燥的环境中，则它在霜冻时仍可保持安装状态。





丢弃处理





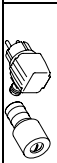

本设备不允许当作生活垃圾丢弃处理！请您使用为此准备的回收系统。事前

通过剪断电缆将此设备报废。

					
DE	Sicherheitstransformator		Schutzklasse III, Betrieb nur mit Sicherheitstransformator	IP 68	IP 44
GB	Safety transformer	Protection class III, operation only with a safety transformer	Staubdicht. Wasserdicht bis 0.5 m Tiefe.	Protection class II, Berührungsschutz durch Schutzisolation	Geschützt gegen Spritzwasser und Fremrkörper > 1 mm.
FR	Transformateur de sécurité	Classe de protection III, utilisation exclusivement autorisée avec un transformateur de sécurité	Dust tight. Submersible to 0.5 m depth.	Protection class II, protection from contact by protection insulation	Protected against splash water and foreign bodies > 1 mm.
NL	Veiligheidstransformator	Beschermklasse III, werking alleen met veiligheidstransformator	Imperméable aux poussières. Étanche à l'eau jusqu'à une profondeur de 0.5 m.	Classe de protection II, protection de contact par double isolation	Protégé contre les projections d'eau et les corps étrangers > 1 mm.
ES	Transformador de seguridad	Clase de protección III, funcionamiento solo con transformador de seguridad	Stofdicht. Waterdicht tot een diepte van 0.5 m.	Beschermklasse II, aanraakbeveiliging door dubbele isolatie	Beschermd tegen spatwater en vreemde deeltjes > 1 mm.
PT	Transformador de segurança	Classe de protecção III, operação permitido só com transformador de segurança	A prueba de polvo. Impermeable al agua hasta 0.5 m de profundidad.	Clase de protección II, protección contra contacto por aislamiento de protección	Protegido contra salpicaduras de agua y cuerpos extraños > 1 mm.
IT	Trasformatore di sicurezza	Classe di protezione III, funzionamento solo con trasformatore di sicurezza	A prova de pó. À prova de água até 0.5 m de profundidade.	Classe de protecção II, protecção contra contacto accidental mediante isolamento	Protegido contra respingos de água e corpos estranhos > 1 mm.
DK	Sikkerhedstransformator	Beskyttelsesklasse III, må kun benyttes med en sikkerhedstransformator	A tenuta di polvere. Impermeabile all'acqua fino a 0.5 m di profondità.	Classe di protezione II, protezione contro il contatto mediante isolamento	Protezione contro spruzzi d'acqua e corpi estranei > 1 mm.
			Støvtæt. Vandtæt ned til 0.5 m dybde.	Beskyttelsesklasse II, berøringsbeskyttelse ved beskyttelsesisolering	Beskyttet mod vandsprøjt og fremmedlegemer > 1 mm.

					
NO	Sikkerhetstransformator	Sikkerhetsklasse III, Skal kun brukes sammen med sikkerhetstransformator	Støvtett. Vannnett med til 0.5 m dyp.	Beskyttelsesklasse II, berøringsvern med dobbelisolering	IP 44 Beskyttet mot vannsprut og fremmedlegemer > 1 mm.
SE	Säkerhetstransformator	Kapslingsklass III, drift endast med säkerhetstransformator	Damtät. Vattentät till 0.5 m djup.	Kapslingsklass II, beröringsskydd med skyddsisolering	Skyddat mot strivatten och främmande föremål > 1 mm.
FI	Suojamuuntaja	Suojausluokka III, Käyttö varmuusmuuntajalla	Pölytiivis. Vesitiivis 0.5 m syvyteen asti	Suojausluokka II, Kosketussuojaus suojaeristysellä	Suojattu roiskevedeltä ja > 1 mm vieraista esineistä vastaan.
HU	Biztonsági transzformátor	III védelmi osztály, csak biztonságos transzformátorral üzemeltethető	Portómitelt. Vízálló 0.5 m-es mélységig.	II védelmi osztály, érintésvédelem biztonságos szigeteléssel	Felfröccsenő vízzel és idegen tárgyakkal védett > 1 mm.
PL	Transformator zabezpieczający	Klasa zabezpieczenia III, użytkowanie wyłącznie z transformatorem zabezpieczającym	Pyłoszczelny. Wodoszczelny do 0.5 m głębokości.	Klasa zabezpieczenia II, ochrona za pomocą osłony zabezpieczającej	Ochrona przed rozpryskami wody i przedmiotami obcymi > 1 mm.
CZ	Bezpečnostní transformátor	Třída ochrany III, provoz pouze s bezpečnostním transformátorem	Prachotěsný. Vodotěsný do hloubky 0.5 m.	Třída ochrany II, ochrana proti dotyku pomocí ochranné izolace	Chráněno proti stříkající vodě a cizím tělesům > 1 mm.
SK	Bezpečnostný transformátor	Trieda ochrany III, prevádzka len s bezpečnostným transformátorom	Prachotesný. Vodotesný do hĺbky 0.5 m.	Trieda ochrany II, ochrana proti dotyku pomocou ochrannej izolácie	Chránené proti striekajúcej vode a cudzím teleskám > 1 mm.
SI	Varnostni transformator	Zaščitni razred III, obratovanje samo z varnostnim transformatorjem	Ne prepušča prahu. Ne prepušča vode do globline 0.5 m.	Zaščitni razred II, zaščita pred dotikom preko zaščitne izolacije	Zaščita pred razpršilno vodo in tujski > 1 mm.

					
HR	Sigurnosni transformator	Zaštitna grupa III, korištenje samo sa sigurnosnim transformatorom	Ne propušta prašinu. Ne propušta vodu do 0.5 m dubine.	Zaštitna grupa II, dodirna zaštita putem zaštitne izolacije	Zaštićeno od štrcajuće vode i stranih tijela > 1 mm.
RO	Transformator de siguranță	Clasa de protecție III, utilizare numai cu transformator de siguranță	Etaș la prof. Etaș la apă, până la o adâncime de 0.5 m.	Clasa de protecție II, protecție la atingere prin intermediul izolației de protecție	Protejat împotriva stropilor de apă și a corpurilor străine > 1 mm.
BG	Предпазен трансформатор	Клас на защита III, Експлоатация само с безопасен трансформатор	Защитено от прах. Водостойчив до дълбочина 0.5 м.	Клас на защита II, Защита от допир чрез защитна изолация	Защитен от пръски вода и чужди тела > 1 mm.
UA	Захисний трансформатор	Клас захисту III, експлуатація лише з захисним трансформатором	Пилонепроникний, Водонепроникний до 0.5 м.	Клас захисту II, Захист від доторкання завдяки захисній ізоляції	Захищений від потрапляння водяних бризків та сторонніх предметів > 1 mm.
RU	Предохранительный трансформатор	Класс защиты III, Эксплуатация только с защитным трансформатором	Пыленепрониц. Водонепрониц. на глубине до 0.5 м.	Класс защиты II, Защита от прикосновения при помощи защитной изоляции	Защищен от попадания водяных брызг и посторонних предметов > 1 mm.
CN	安全变压器	保护等级 III, 只能采用安全变压器运行	防尘。至 0.5 米深防水。	保护等级 II, 通过隔离保护装置防止接触	防止溅水和异物的距离 > 1 mm.

DE	Schlauchanschluss	Beleuchtungsstärke	Leistungsaufnahme	Kabellänge	Sicherheitstransformator
GB	Hose connection	Light intensity	Power consumption	Cable length	Safety transformer
FR	Raccordement de tuyau	Puissance d'éclairage	Consumation	Longueur de câble	Transformateur de sécurité
NL	Slangaansluiting	Verlichtingssterkte	Stroomverbruik	Kabel lengte	Veiligheidstransformator
ES	Empalme de tubo flexible	Intensidad luminosa	Consumo de potencia	Longitud del cable	Transformador de seguridad
PT	Conexão da mangueira	Intensidade luminosa	Consumo de energia	Comprimento do cabo	Transformador de segurança
IT	Attacco tubo flessibile	Intensità di illuminazione	Potenza assorbita	Lunghezza cavo	Trasformatore di sicurezza
DK	Slangetilslutning	Belysningsstyrke	Strømforbrug	Ledningslængde	Sikkerhedstransformator
NO	Slangetilslutning	Belysningsstyrke	Inngangseffekt	Kabel lengde	Sikkerhetstransformator
SE	Slanganslutning	Belysningsstyrka	Effekt	Kabel längd	Säkerhetstransformator
FI	Leikkiliitäntä	Väläisun voimakkuus	Ototeho	Kaapelin pituus	Suojamuuntaja
HU	Tömlőcsatlakozás	Megvilágítás erőssége	Teljesítményfelvétel	Kábelhossz	Biztonsági transzformátor
PL	Przyłącze węzła	Moc oświetlenia	Pobór mocy	Długość kabla	Transformator zabezpieczający
CZ	Hadičová přípojka	Síla osvětlení	Příkon	Délka kabelu	Bezpečnostní transformátor
SK	Hadičová prípojka	Intenzita osvetlenia	Prikon	Dĺžka kábla	Bezpečnostný transformátor
SI	Priključek gibke cevi	Moč osvetlitve	Nazivna moč	Dolžina kabela	Varnostni transformator
HR	Priključak crijeva	Snaga rasvjete	Prijemna snaga	Duljina kabela	Šigurnosni transformator
RO	Conexiune pentru turtur	Intensitatea luminozității	Putere consumată	Lungime cablu	Transformator de siguranță
BG	Свързване на маркуча	Сила на осветяване	Консумирана мощност	Дължина на кабелите	Предпазен трансформатор
UA	Підключення шланга	Освітленість	Споживана потужність	Довжина кабелю	Захисний трансформатор
RU	Соединение для шланга	Освещенность	Потребляемая мощность	Длина кабеля	Предохранительный трансформатор
CN	软管连接	照明强度	耗用功率	电缆长度	安全变压器
Lumiled 6S	3/4"	720 lx	1.4 W	10 m	Phi.: 230 V AC, 50 Hz
Lumiled 9S	1"	780 lx	1.6 W	10 m	Sec.: 12 V AC, max. 2 VA

Pos.	Lunaled	Lunaled (GB)
1	11252	13161
2	11908	11908

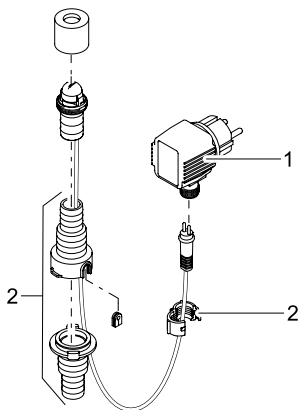



OASE GmbH · www.oase-livingwater.com

Tecklenburger Straße 161 · 48477 Hörstel · Postfach 20 69 · 48469 Hörstel · Germany

CE

11271/02-14